

COMfortel® D-400

884510 V01 10/2019

Standard-VoIP-Telefon
Standard VoIP Telephone

Betriebsanleitung
Instructions
Manual de instrucciones
Οδηγίες λειτουργίας
Notice d'utilisation
Istruzioni per l'uso
Gebruikshandleiding
Instrukcja obsługi

Deutsch
English
Español
Ελληνικά
Français
Italiano
Nederlands
Polski

Lieferumfang (de) / Scope of Delivery (en) / Volumen de suministro (es) / Εξοπλισμός παράδοσης (el) / Contenu de la livraison (fr) / Dotazione (it) / Leveringsomvang (nl) / Zakres dostawy (pl)

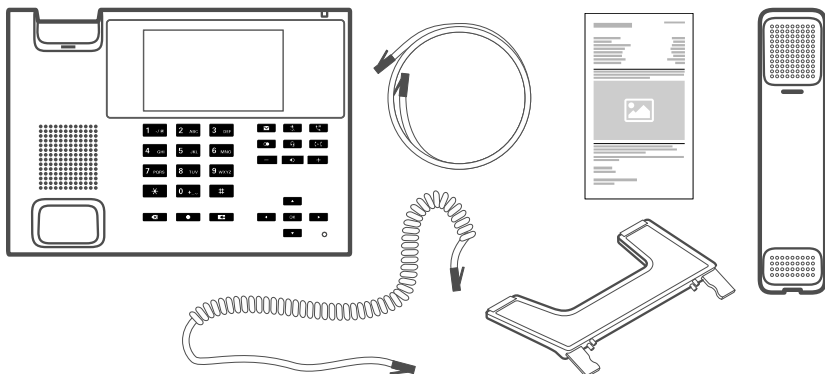

Kontakt Daten (de) / Contact Data (en) / Datos de contacto (es) / Στοιχεία επικοινωνίας (el) / Coordonnées (fr) / Dati di contatto (it) / Contactgegevens (nl) / Dane połączeń (pl)

Hersteller/Manufacturer: Auerswald GmbH & Co. KG, Hordorfer Str. 36, 38162 Cremlingen, Germany

D A C H L

www.auerswald.de

B E F GB GR I NL PL

www.fontevo.com

Anleitungen (de) / Manuals (en) / Instrucciones (es) / Οδηγίες χρήσης (el) / Notices (fr) / Guide (it) / Handleidingen (nl) / Instrukcje (pl)

Die Anleitung „Erweiterte Informationen“ finden Sie im Konfigurationsmanager und auf unserer Internetseite. Die Kurzanleitung finden Sie auf unserer Internetseite. Nach einem Firmware-Update benötigen Sie ggf. aktualisierte Anleitungen. Diese finden Sie auf unserer Internetseite. (de)

You will find the "Advanced Information" manuals in the configuration manager and on our website. You will find the Quick Guide on our website. After a firmware update you usually require a new version of the instructions. You will find this on our website.	en
Encontrará las instrucciones del apartado "Advanced Information" en Administrador de configuración y en nuestra página web. En nuestra página web encontrará la Guía rápida. Después de efectuar una actualización del firmware es posible que necesite descargar una copia actualizada de las instrucciones. La encontrará en nuestra página web.	es
Οι οδηγίες χρήσης "Advanced Information" υπάρχουν στο Πρόγραμμα διαχείρισης διαμόρφωσης και στο διαδίκτυο. Οι συνοπτικές οδηγίες χρήσης υπάρχουν στο διαδίκτυο. Μετά την ενημέρωση του υλικολογισμικού θα χρειαστείτε ενδ. ενημερωμένες οδηγίες χρήσης. Μπορείτε να τις βρείτε στο διαδίκτυο.	el
La notice « Advanced Information » est disponible dans le gestionnaire de configuration ainsi que sur notre site Internet. Vous trouverez la notice abrégée sur notre site Internet. Après une mise à jour de la version du logiciel, vous aurez besoin de notices actualisées. Elles sont disponibles sur notre site Internet.	fr
La guida "Advanced Information" è disponibile in Manager configurazione e sul nostro sito web. La guida rapida è disponibile sul nostro sito web. Dopo un aggiornamento del firmware possono servire guide aggiornate. Queste sono disponibili sul nostro sito web.	it
De handleiding "Advanced Information" vindt u in de Configuratiemanager van de telefoon en op onze internetpagina. Een korte handleiding vindt u op onze internetpagina. Na een firmware-update heeft u evt. geactualiseerde handleidingen nodig. Deze vindt u op onze internetpagina.	nl
Instrukcja „Advanced Information” znajduje się w Menedżer konfiguracji i na naszej stronie internetowej. Skrócona instrukcja znajduje się na naszej stronie internetowej. Po zaktualizowaniu oprogramowania wewnętrznego mogą być ewentualnie potrzebne zaktualizowane instrukcje. Można je znaleźć na naszej stronie internetowej.	pl

Copyright

© Auerswald GmbH & Co. KG, 38162 Cremlingen, Germany, 2019

Licenses

Please read the End User Licence Information (EULA) before using your Auerswald Product or downloading the software update accompanying this license.

The software included in this product contains parts of copyrighted software that is subject to the GPL, the LGPL or other licenses.

The licenses can be found in the configuration manager under **Start > Licenses**.

Trademarks

Android is a trademark of Google, Inc. All other trademarks mentioned are the property of the corresponding manufacturer.

Deutsch

Wichtige Informationen

Bestimmungsgemäße Verwendung

VoIP-Telefon zum Anschluss an das Ethernet. Das Telefon ist schnurgebunden und für den Betrieb in geschlossenen, trockenen Räumen vorgesehen.



Sicherheitshinweise

Beachten Sie die folgenden Hinweise für einen sicheren und störungsfreien Betrieb des Geräts. Unsachgemäße oder nicht bestimmungsgemäße Verwendung kann z. B. zu Funktionseinschränkungen, Zerstörung des Geräts oder schlimmstenfalls zur Gefährdung von Personen führen. Zusätzliche handlungsbezogene Warnhinweise finden Sie, wenn nötig, in den betreffenden Kapiteln.

Lesen Sie die zum Gerät gehörenden Anleitungen und bewahren Sie diese auf.

Sicherer Anschluss

Führen Sie die Montage nach EN 62368-1 8.7, 8.11 durch.

Schließen Sie das Gerät wie in dieser Anleitung beschrieben an. Beachten Sie die technischen Daten auf dem Typenschild und in dieser Anleitung. Schließen Sie die Anschlusskabel des Geräts nur an die dafür bestimmten und fachgerecht installierten Anschlussdosen an. Lassen Sie alle Kabel innerhalb des Gebäudes von einer Elektrofachkraft verlegen.

Verwenden Sie ausschließlich Originalzubehör und Originalersatzteile.

Standortbedingungen

Betreiben Sie das Telefon nur in geschlossenen, trockenen Räumen.

Decken Sie das Gerät nicht ab.

Herabfallende Gegenstände können das Glas des Displays beschädigen. Platzieren Sie das Gerät so, dass es vor herabfallenden Gegenständen geschützt ist.

Einsatzbegrenzung

Nehmen Sie ein beschädigtes Gerät nicht in Betrieb.

Verzichten Sie während eines Gewitters auf das Berühren des Geräts.

Setzen Sie das Gerät nicht ein für lebenserhaltende Systeme oder Anwendungen innerhalb nuklearer Einrichtungen. Vor dem Einsatz des Geräts für solche Anwendungen benötigen Sie zwingend eine auf den Einzelfall zugeschnittene schriftliche Zustimmung/Erklärung des Herstellers.

Erforderliche Kenntnisse für die Einrichtung

Unvollständige oder fehlerhafte Einrichtung kann zur Gefährdung von Personen führen, zum Beispiel aufgrund nicht durchführbarer Notrufe.

Die Einrichtung des Produkts erfolgt über das Telefon oder über einen integrierten Webserver, dessen Seiten per Webbrowser aufgerufen werden. Die zugehörige Hilfe ist in englischer oder deutscher Sprache vorhanden. Wenn Sie mit diesen Sprachen und den verwendeten Fachbegriffen nicht vertraut sind, ziehen Sie eine fachlich und sprachlich geeignete Fachkraft hinzu.

Reparatur

Öffnen Sie das Gerät nicht. Nur der Hersteller darf das Gerät öffnen und reparieren.

Behandeln bzw. verpacken Sie das Gerät im Falle eines beschädigten Displays sorgfältig. Es besteht Verletzungsgefahr.

Reinigung



Achtung: In das Gehäuse eindringende Flüssigkeiten können das Gerät beschädigen oder zerstören.

- Reinigen Sie das Gerät nur mit einem trockenen Tuch.

Technische Daten

Betriebsspannung	Versorgung über Ethernet-Port mittels PoE gemäß IEEE 802.3af (bei fehlender PoE-Unterstützung des Netzwerks mit als Zubehör erhältlichem COMfortel® PoE-100 oder COMfortel® PoE-1000)
PoE-Klasse	Class 0 (Kennzeichnung auf dem Typenschild)
Leistungsaufnahme	min. 2,2 W, max. 12,9 W
Systemanschluss	10/100/1000 Tx Ethernet
2. Ethernet-Port	10/100/1000 Tx Ethernet
VoIP-Codecs	G.711 A-law, μ -Law, G.722 (Wideband), G.726, G.729, iLBC
2 USB-Anschlüsse	Einer davon für den Anschluss eines Tastenerweiterungsmodules COMfortel® D-XT20
Anzeigen	6 mehrfarbige LEDs, beleuchtetes Grafikdisplay in Farbe, 480 x 272 Pixel, Hintergrundbeleuchtung
Bedienelemente	Wähltastatur, 12 Festfunktionstasten, Steuerkreuz, Touchscreen mit Glasoberfläche
Hörer	Wideband Audio, Elektret-Mikrofon, dynamischer Hörerlautsprecher, hörgerätekompabil
Headset	Separate Schnittstelle für dynamische Headsets, auch mit DHSG-Unterstützung
Gabelumschalter	Magnetischer Schaltkontakt
Gehäuse	Kunststoff, schwarz
Abmessungen (B x H x T)	238 mm x 125/160 mm x 145/195 mm
Gewicht	761 g
Temperatur	Betrieb: 0 bis 40 °C, Lagerung: - 30 bis + 70 °C, nicht kondensierend
Sicherheit	CE

Technische Daten für den Anschluss eines Headsets

Stromaufnahme Mikrofon	Max. 0,5 mA
Empfindlichkeit Mikrofon	- 43 dB
Impedanz Lautsprecher	100 Ohm
Empfindlichkeit Lautsprecher bei 1 kHz	19,5 +/- 3 dBPa/V
Schallpegelgrenze	24 dBPa

Umwelthinweise

Sollte das Gerät einmal ausgedient haben, achten Sie auf die fachgerechte Entsorgung (nicht in den normalen Hausmüll).



Entsorgen Sie das Verpackungsmaterial im Interesse des Umweltschutzes ordnungsgemäß.



Erkundigen Sie sich bei der Stadt- oder Gemeindeverwaltung nach Möglichkeiten einer umwelt- und sachgerechten Entsorgung des Geräts.

Wenn Sie möchten, dass wir Ihnen die Entsorgung abnehmen, senden Sie das Gerät auf Ihre Kosten an die Auerswald GmbH & Co. KG.

Konformitätserklärung

Dieses Gerät entspricht den grundlegenden Gesundheits-, Sicherheits- und Umwelanforderungen aller relevanten europäischen Richtlinien. Die Konformitätserklärung finden Sie auf unserer Internetseite.

Garantiebedingungen

1. Die Auerswald GmbH & Co. KG, Vor den Grashöfen 1, 38162 Cremlingen, Germany, gewährt als Hersteller auf dieses Produkt 24 Monate Herstellergarantie ab Kaufdatum.
2. Dies bedeutet für Sie als Verbraucher: Wir garantieren, dass unsere Geräte bei der Übergabe fehlerfrei sind und sorgen 24 Monate ab diesem Datum für eine kostenlose Reparatur oder liefern kostenfrei Ersatz, falls ein Herstellungsfehler auftritt und verzichten auf den durch Sie als Verbraucher zu führenden Nachweis wie bei der gesetzlichen Gewährleistung, dass dieser Fehler zum Zeitpunkt der Übergabe schon vorhanden war. Bei der Reparatur oder der Ersatzlieferung verwenden wir entweder neue oder neuwertige Teile. Dem Gerät evtl. entnommene Teile gehen in unser Eigentum über und dürfen vernichtet werden.
3. Neben dieser Garantie stehen dem Kunden in vollem Umfang die gesetzlichen Rechte aus der Mängelgewährleistung auf der Grundlage des Kaufvertrages gegenüber dem Lieferanten zu. Die gesetzliche Mängelgewährleistung betrifft aber im Gegensatz zu unserer Herstellergarantie nur die Beschaffenheit zum Zeitpunkt des Verkaufs (Übergabe).
4. Sie können diese Garantie nicht in Anspruch nehmen, wenn Sie das fehlerhafte Gerät mit einem eindeutigen Kaufbeleg (Rechnung oder Kassenbeleg) auf Ihre Kosten an die Auerswald GmbH & Co. KG bzw. außerhalb Deutschlands an unseren Generalimporteur oder Distributor vor Ort einsenden. Fügen Sie dieser Einsendung bitte eine ausführliche Fehlerbeschreibung bei und geben Sie bitte auch für eventuelle Nachfragen Ihre Telefonnummer an. Um Transportschäden zu vermeiden, sorgen Sie bitte für eine geeignete Transportverpackung (z. B. Originalverpackung mit Umkarton).
5. Ausgeschlossen von der Herstellergarantie sind Schäden, die durch unsachgemäße Behandlung, Bedienungsfehler, Missbrauch, äußere Einflüsse, Blitzschlag/Überspannung, Veränderungen des Produkts sowie Anbauten entstehen. Des Weiteren ausgeschlossen sind Verschleißteile (z. B. Batterien, Sicherungen, Akkus, Speicherkarten), sowie durch Verschleißteile entstandene Schäden (z. B. durch das Auslaufen von Batterien). Ebenfalls ausgeschlossen sind Transportschäden, Folgeschäden, Kosten für Ausfall- und Wegezeiten.
6. Die Garantie erlischt bei Reparaturen durch nicht autorisierte Stellen.

Erstinbetriebnahme



Hinweis: Diese Anleitung beschreibt die Erstinbetriebnahme ohne Provisioning.

1. Montieren Sie den Gerätefuß, siehe Abbildung **A 1**.
2. Schließen Sie das Gerät an, siehe Abbildung **A 2**.
Das Gerät startet.
Das Firmenlogo erscheint für 2 – 3 Minuten.

Die Nachrichtentaste blinkt.

Auf dem Display erscheint ein Hinweis, dass nach Provisioning-Dateien gesucht wird. Gleichzeitig wird die IP-Adresse des Telefons oben rechts angezeigt.

3. Notieren Sie die IP-Adresse.



Hinweis: Nehmen Sie die Einstellungen im Anschluss so vor:

- Navigieren Sie in Listen mit den **Pfeilen ▲ ▼** oder per Touch.
- Geben Sie Ziffern und Zeichen entweder mit der Wähltastatur oder über die Bildschirmtastatur ein.
- Bestätigen Sie Ihre Auswahl oder Eingabe mit **OK** .

Sprache und Standort einstellen

1. Drücken Sie **Country**.
 2. Öffnen Sie **Phone language**.
 3. Stellen Sie die Sprache für das Telefon ein (hier: Deutsch).
Die Menüsprache wechselt.
 4. Öffnen Sie **Standort**.
 5. Stellen Sie den Standort des Telefons ein.
 6. Öffnen Sie **Sprache Konfigurationsmgr..**
 7. Stellen Sie die Sprache für den Konfigurationsmanager ein.
 8. Drücken Sie **Zurück** .
 - Sie gelangen zurück zur Ersteinrichtung.
 9. Für die weitere Einrichtung gibt es folgende Alternativen:
 - Drücken Sie **WebUI**, um **Zugriff > Web-Administration (https)** zu aktivieren. Sie können jetzt weitere Einstellungen komfortabel im Konfigurationsmanager vornehmen. Siehe **Konfigurationsmanager öffnen**.
 - Drücken Sie **Abbruch**, um weitere Einstellungen am Telefon vorzunehmen. Siehe **Identität am Telefon einrichten**.
- Die Ersteinrichtung wird geschlossen.

Identität am Telefon einrichten

1. Öffnen Sie  > **Einstellungen > Identitäten**.
Sie gelangen in eine Liste mit nicht eingerichteten Identitäten.
2. Öffnen Sie eine nicht eingerichtete Identität.
3. Geben Sie die im Anschluss aufgeführten Daten ein, abhängig von der Betriebsart.



Hinweis: Für Zahleneingaben entweder die Zifferntasten lange drücken oder die Bildschirmtastatur nutzen.

	TK-Anlage	VoIP-Anbieter
SIP-Nutzername	die für das Telefon eingerichtete interne Rufnummer Beispiel: 100	der für den Account eingerichtete Benutzername Beispiel: Rufnummer@Provider.de
SIP-Registrar	die IP-Adresse der TK-Anlage Beispiel: 192.168.123.123	die URL des VoIP-Anbieters Beispiel: Providername.de
Passwort	das zugehörige Passwort	das zugehörige Passwort

4. Geben Sie unter **Displayname** den Namen ein, der im Display des Gerätes angezeigt werden soll.
5. Tragen Sie die **Authentifizierungs-ID** ein wie vom Provider geliefert.
6. Setzen Sie den Haken bei **aktiv** um die Identität zu aktivieren.
Damit ist die Ersteinrichtung abgeschlossen. Alle weiteren Einstellungen sind optional.

Konfigurationsmanager öffnen

1. Geben Sie in die Adresszeile des Browsers die IP-Adresse des Telefons ein.
2. Geben Sie Benutzernamen und Passwort ein, beides **admin** im Auslieferungszustand.
3. Klicken Sie auf **Login**.



Achtung: Passwörter im Auslieferungszustand stellen ein Sicherheitsrisiko dar. Während des Login-Dialoges wird ein Passwort nach sicheren Vorgaben erzwungen.



Hinweis: Weitere Informationen unter anderem zur Einrichtung einer Identität finden Sie in der **Online-Hilfe**.

English

Important Information

Proper Use

VoIP telephone for connection to Ethernet network. The telephone is not cordless, and is intended for use in enclosed, dry spaces.



Safety Information

To ensure that you are able to use the device safely and without faults, comply with the notes below. Improper use may, for example, cause functional restrictions, destruction of the device or, in a worst case scenario, personal injury. You will find any necessary additional warning notices about using the device in the relevant sections.

Read the instructions for the device and keep them for future reference.

Connecting Safely

Assemble the device in accordance with EN 62368-1 8.7 and 8.11.

Connect the device as described in these Instructions. Take note of the technical data on the type plate and in these Instructions. Only connect the device's connection cables to wall sockets that are designed for that purpose, and that have been properly installed. Arrange for a qualified electrician to install all the cables inside the building.

Only use original accessories and original replacement parts. Non-approved headsets, external loudspeakers, or receivers, may cause hearing damage or interfere with the voice connection. Take note of the technical information about connecting a headset.

Location Characteristics

Only operate the telephone in enclosed, dry spaces.

Never cover the device.

Limitations on Use

Never use a damaged device.

Do not touch the device during an electrical storm.

Falling objects can damage the glass on the display. Put the device somewhere where it is protected against falling objects.

Necessary Knowledge for Configuration

Incomplete or incorrect configuration can create a personal hazard e.g. because emergency calls cannot be made.

The product is configured using the telephone or an integrated web server whose pages are accessed using a web browser. The associated help is provided in English or German.

If you are not familiar with these languages, and the technical terms that are used, seek support from someone who has the necessary technical and language skills.

Repair

Do not open the device. Only the manufacturer is permitted to open the device and repair it.

If the display is damaged, be careful when handling and packing the device. There is a risk of injury.

Cleaning



Caution: Liquids penetrating the casing can damage or destroy the device.

- Only clean the device with a dry cloth.

Technical Data

Operating voltage	Supply via the Ethernet port using PoE in compliance with IEEE 802.3af. (If there is no PoE supply on the network, use a COMfortel® PoE-100 or COMfortel® PoE-1000, available as an accessory.)
PoE class	Class 0 (identified on the type plate)
Power consumption	Min. 2.2 W, max. 12.9 W
System connection	10/100/1000 Tx Ethernet
2nd Ethernet port	10/100/1000 Tx Ethernet
VoIP codecs	G.711 A-law, μ -law, G.722 (wideband), G.726, G.729, iLBC
2 USB ports	One of them for connecting a COMfortel® D-XT20 key extension module
Displays	6 polychromatic LEDs, illuminated colour graphic display, 480 x 272 pixels, backlight
User elements	Keypad, 12 dedicated function keys, directional pad, touchscreen with glass surface
Receiver	Wideband audio, electret microphone, dynamic receiver loudspeaker, hearing aid-compatible
Headset	Separate interface for dynamic headsets, also with DHSG support
Telephone hook	Magnetic switch contact
Casing	Black plastic
Dimensions (W x H x D)	238 mm x 125/160 mm x 145/195 mm
Weight	761 g
Temperature	Operation: 0 °C to 40 °C, storage: - 30 °C to + 70 °C, non-condensing
Safety	CE

Technical Data for Headset Connections

Microphone current consumption	Max. 0.5 mA
Microphone sensitivity	- 43 dB
Loudspeaker impedance	100 Ohms
Loudspeaker sensitivity at 1 kHz	19.5 +/- 3 dBPa/V
Sound level threshold	24 dBPa

Environmental Notices

If you want to dispose of the device, please ensure its professional disposal. Do not put it in the normal household waste.



Dispose of the packaging material properly and in interest of the environmental protection.



Consult your responsible authority for information about the professional and environment-friendly disposal of your device. If you want that we handle the disposal for you, you can send the device at your costs to Auerswald GmbH & Co. KG.

Declaration of Conformity

This device complies with the basic health, safety and environmental requirements in all relevant EU directives. You will find the Declaration of Conformity on our website.

Conditions of Guarantee

1. Auerswald GmbH & Co. KG, Vor den Grashöfen 1, 38162 Cremlingen, Germany, grants 24 months Manufacturer's Warranty from the date of purchase, as the manufacturer of this product.
2. For you, as a consumer, this means: We guarantee that our devices are error-free when supplied. If a manufacturing error is identified within 24 months of the delivery date we will repair or replace the device free of charge without you, as the consumer, having to provide the usual legally required proof that this fault was present when you received the device. We either use new parts or parts in mint condition for the repair or replacement delivery. Any parts removed from the device become our property and can be destroyed by us.
3. In addition to this warranty, you have the unlimited legal right to claim against the supplier on the basis of the terms of the warranty for defects on the basis of the purchase contract. However, in contrast to our Manufacturer's Warranty, the legal warranty for defects only applies to the device's state when sold (handover).
4. You can only claim against this warranty if you return the faulty device to Auerswald GmbH & Co. KG or our local general importer or distributor, outside Germany, at your own cost, with a valid proof of purchase (invoice or till receipt). When you return it to us, please provide a detailed description of the fault that has occurred, and also tell us your telephone number, in case we need to contact you. To prevent shipping damage, provide suitable transport packaging (e.g. original packaging with a secondary shipping box).
5. The Manufacturer's Warranty excludes damage caused by mishandling, operating errors, misuse, external influences, lightning strikes/power surges, modifications to the product and extensions. Also excluded are wearing parts (e.g. batteries, fuses, rechargeable batteries and memory cards) and damage caused by wearing parts (e.g. if batteries go flat). Shipping damage, consequential damage, and costs arising from down times and travel times are also excluded.
6. The warranty is cancelled if repairs are carried out by unauthorised agents.

Initial Commissioning



Note: These Instructions describe how to perform initial commissioning without provisioning.

1. Mount the device base. See Figure A 1.
2. Connect the device. See Figure A 2.
The device starts operating.
The company logo is displayed for 2 to 3 minutes.
The Message key flashes.

The system displays a message that it is searching for provisioning files. The telephone's IP address is shown at the top of the display, on the right, at the same time.

- Write down the IP address.



Note: Then make these settings:

- Use the **▲ ▼ arrows** or touch the screen to navigate in the list.
- Enter numbers and characters, either using the keypad or the screen keyboard.
- Press the **OK** key to confirm your selection or entry.

Configuring the language and location

- Press **Country**.
 - Select **Phone language**.
 - Configure the language for the telephone (here: English).
The menu language changes.
 - Select **Location**.
 - Set the telephone's location.
 - Select **Webserver language**.
 - Configure the language for the configuration manager.
 - Press **Back** .
- You return to the initial configuration.
- To make more configuration settings, do one of the following:
 - Press **WebUI** to enable **Access > Web administration (https)**. You can now conveniently configure additional settings in the Configuration Manager. See **Opening the Configuration Manager**.
 - Press **Cancel** to configure additional settings on the telephone. See **Configuring an identity on the telephone**.

Initial configuration is closed.

Configuring an identity on the telephone

- Select > **Settings > Identity**.
You access a list of unconfigured identities.
- Open an unconfigured identity.
- Then enter the data that is then listed, which differs depending on the operating mode.



Note: To enter numbers, either press and hold down the number keys or use the screen keyboard.

	PBX	VoIP provider
SIP Username	The internal number configured for the telephone Example: 100	The username configured for the account Example: telephonenumber@Provider.co.uk
SIP Registrar	The PBX's IP address Example: 192.168.123.123	The VoIP provider's URL Example: Providename.co.uk
Password	The associated password	The associated password

4. In the entry field under **Displayname**, enter the name that is to be displayed on the device's display.
 5. Enter the **Authentication ID** supplied by the provider.
 6. Select the **active** option to activate the identity.
This completes initial setup. All other settings are optional.
-

Opening the Configuration Manager

1. Enter the telephone's IP address in the browser's address line.
2. Enter the username and password. They are both **admin** in the factory settings.
3. Click on **Login**.



Caution: Passwords that are unchanged from the factory settings are a security risk. During login, the device forces the user to enter a secure password.



Note: You will find more information, including details of how to configure an identity, in the **Online help**.

Español

Información importante

Uso previsto

Teléfono VoIP para conexión a Ethernet. El teléfono tiene cable y está previsto para funcionar en espacios cerrados y secos.



Indicaciones de seguridad

Observe las siguientes indicaciones para que el dispositivo funcione con seguridad y sin fallos. Utilizar este dispositivo de manera inadecuada o con fines distintos de los previstos podría conllevar limitaciones en su funcionamiento, dejar el dispositivo inservible o, en el peor de los casos, comportar riesgos para la seguridad de las personas. Dado el caso, en los respectivos capítulos encontrará indicaciones de advertencia sobre cómo actuar.

Debe leer las instrucciones correspondientes al dispositivo y conservarlas.

Conexión segura

Realice el montaje de conformidad con EN 62368-1 8.7, 8.11.

Conecte el dispositivo tal y como se describe en este manual. Observe los datos técnicos que figuran en la placa de características y en este manual. Los cables de conexión del dispositivo deben conectarse únicamente a las cajas de conexión instaladas específicamente para ellos. Debe encargar a un electricista el tendido de todos los cables en el interior del edificio.

Utilice exclusivamente repuestos y accesorios originales. El uso de auriculares, altavoces externos o microteléfonos inadecuados puede provocar daños auditivos o dificultar la comunicación. Consulte los datos técnicos antes de conectar unos auriculares.

Condiciones de la ubicación

El teléfono solamente puede ponerse en funcionamiento en espacios cerrados y secos.

No cubra el dispositivo.

Si cae algún objeto se puede dañar el vidrio de la pantalla. Por ello, coloque el dispositivo de manera que no puedan caer objetos encima.

Limitación de uso

No ponga en funcionamiento un dispositivo averiado o dañado.

No toque el dispositivo durante una tormenta eléctrica.

No utilice el dispositivo para trabajar con sistemas de soporte vital o aplicaciones relacionadas con instalaciones nucleares. Antes de utilizar el dispositivo para finalidades de esa naturaleza debe contar con una autorización o aprobación previa por escrito del fabricante que se ajuste a las características concretas del caso.

Conocimientos necesarios para la configuración

La configuración incompleta o errónea del sistema puede poner en riesgo a las personas, p. ej. por no haber podido realizar llamadas de emergencia.

La configuración del producto se efectúa a través del teléfono o de un servidor web integrado cuyas páginas se abren mediante un navegador web. La ayuda correspondiente está disponible en inglés y en alemán.

Si no domina estos idiomas ni la terminología técnica lo suficiente, solicite ayuda a un profesional con los debidos conocimientos técnicos e idiomáticos.

Reparaciones

No abra el dispositivo. El dispositivo solo puede abrirlo y repararlo el fabricante. En el caso de que la pantalla resulte dañada, manipule y embale el dispositivo con mucho cuidado. Existe peligro de lesiones.

Limpieza



Atención: La penetración de líquidos al interior de la carcasa puede provocar daños en el dispositivo o dejarlo inservible.

- El dispositivo solamente debe limpiarse con un paño seco.

Datos técnicos

Tensión de servicio	Alimentación a través del puerto Ethernet mediante PoE según IEEE 802.3af (si la red no es compatible con PoE, con COMfortel® PoE-100 o COMfortel® PoE-1000 disponible como accesorio)
Clase PoE	Clase 0 (identificación en la placa de características)
Potencia absorbida	mín. 2,2 W, máx. 12,9 W
Conexión del sistema	10/100/1000 Tx Ethernet
2º puerto Ethernet	10/100/1000 Tx Ethernet
Codecs VoIP	G.711 A-law, μ -Law, G.722 (banda ancha), G.726, G.729, iLBC
2 puertos USB	Unos de ellos para la conexión de un módulo de ampliación de teclas COMfortel® D-XT20
Indicadores	6 LED de varios colores, pantalla gráfica iluminada a color, 480 x 272 píxeles, retroiluminación
Elementos de mando	Teclado de marcado, 12 teclas de función fijas, pad de control, pantalla táctil con superficie de vidrio
Microteléfono	Audio de banda ancha, micrófono electret, altavoces dinámicos, compatible con audífonos
Auriculares	Interfaz independiente para auriculares dinámicos, también con compatibilidad DHSG
Gancho conmutador	Contacto de maniobra magnético
Carcasa	Plástico, negro
Dimensiones (An x Al x F)	238 mm x 125/160 mm x 145/195 mm
Peso	761 g
Temperatura	Servicio: de 0 a 40 °C, almacenamiento: de - 30 a + 70 °C, sin condensación
Seguridad	CE

Datos técnicos para la conexión de auriculares

Consumo de potencia micrófono	Máx. 0,5 mA
Sensibilidad micrófono	- 43 dB
Impedancia altavoz	100 ohmios
Sensibilidad altavoz a 1 kHz	19,5 +/- 3 dBPa/V
Límite de nivel sonoro	24 dBPa

Indicaciones relativas al medioambiente

Si el dispositivo se queda anticuado o finaliza su cometido, debe tener en cuenta las normas específicas para la eliminación del mismo (no se debe desechar junto con la basura doméstica).



Elimine el material de embalaje conforme a las normas de protección del medio ambiente.



Consulte al órgano de administración municipal cuáles son las posibilidades para desechar el dispositivo de una forma adecuada y respetuosa con el medio ambiente. Si lo desea, nosotros podemos hacernos cargo de la eliminación. En tal caso, envíe el dispositivo a Auerswald GmbH & Co KG. Deberá correr con los gastos de envío pertinentes.

Declaración de conformidad

Este dispositivo cumple con los requisitos esenciales sobre salud, seguridad y medioambiente de todas las directivas europeas pertinentes. Encontrará la declaración de conformidad en nuestra página web.

Condiciones de la garantía

1. La empresa Auerswald GmbH & Co. KG, con sede en Vor den Grashöfen 1, 38162 Cremlingen, Germany, como fabricante de este producto, ofrece una garantía de fabricante por un plazo de 24 meses, contados desde la fecha de compra.
2. Para usted, como consumidor, esto implica que: Le garantizamos que nuestros dispositivos están en perfecto estado de funcionamiento en el momento de la entrega. Durante un plazo de 24 meses a partir de esa fecha, en caso de defectos de fabricación, le proporcionaremos un servicio de reparación totalmente gratuito o le facilitaremos un aparato de sustitución sin coste. A diferencia de las condiciones de la garantía legal obligatoria, usted no tendrá que demostrar que el problema o la avería ya existía en el momento de la entrega de la centralita. En caso de que sea preciso realizar reparaciones o entregarle un dispositivo de sustitución, utilizaremos componentes nuevos o en perfecto estado. Los componentes que pudieran extraerse del dispositivo pasarán a ser de nuestra propiedad, estando permitida su destrucción.
3. Además de esta garantía, el cliente cuenta con todos los derechos legales derivados de la garantía contra defectos impuesta por ley, que descansan sobre el contrato de compraventa y cuyas responsabilidades recaen sobre el proveedor. A diferencia de nuestra garantía de fabricante, la garantía legal contra defectos solamente cubre las condiciones del producto en el momento de la venta (entrega).
4. Solamente podrá efectuar reclamaciones al amparo de esta garantía si acompaña el dispositivo defectuoso de un documento que acredite con claridad la adquisición (factura o recibo de compra), que debe presentar corriendo usted con los correspondientes gastos ante Auerswald GmbH & Co. KG o, en caso de encontrarse fuera de Alemania, ante nuestro importador general o distribuidor local. Le rogamos que, junto con el dispositivo y la documentación acreditativa de la compra, incluya una descripción detallada del problema y nos facilite asimismo un número de teléfono para poder plantearle las preguntas que pudiesen surgir. Para evitar que el dispositivo sufra daños durante el transporte, le aconsejamos que procure emplear un embalaje apropiado para ello (por ejemplo, el embalaje original dentro de una caja protectora).
5. Quedan excluidos de la garantía del fabricante los daños causados por manipulación inadecuada, errores de manejo, usos indebidos, factores externos, sobretensiones o impactos de rayos, alteraciones del producto o accesorios complementarios incorporados. Quedan asimismo excluidos de la garantía los componentes sometidos a desgaste (por ejemplo: pilas, fusibles, baterías, tarjetas de memoria) y los daños provocados por componentes sometidos a desgaste (por ejemplo, por pilas agotadas). También quedan excluidos de la garantía los daños ocurridos durante el transporte, los daños indirectos y los costes por interrupciones del servicio y tiempos de los traslados.
6. La garantía se considerará extinguida si se efectúan reparaciones en talleres no autorizados.

Primera puesta en servicio



Nota: Estas instrucciones describen la primera puesta en servicio sin aprovisionamiento.

1. Monte el soporte del dispositivo, véase la figura **A 1**.
2. Conecte el dispositivo, véase la figura **A 2**.

Encienda el dispositivo.

El logotipo de la empresa aparece en pantalla durante 2-3 minutos.

La tecla de mensajes parpadea.

A continuación, se muestra un mensaje en pantalla indicando que se están buscando los archivos de aprovisionamiento. Al mismo tiempo aparece arriba a la derecha la dirección IP del teléfono.

3. Anote la dirección IP.



Nota: A continuación, realice los siguientes ajustes:

- Desplácese por las listas de forma táctil o mediante las **flechas ▲ ▼**.
- Introduzca las cifras y signos mediante el teclado de marcado o el teclado de pantalla.
- Confirme su selección o entrada con **OK**

Ajustar el idioma y la ubicación

1. Pulse **Country**.
 2. Abra la opción **Phone language**.
 3. Configure el idioma para el teléfono (en este caso: Español).
El idioma del menú cambia.
 4. Abra la opción **Ubicación**.
 5. Configure la ubicación del teléfono.
 6. Abra la opción **Admin. configuración de idioma**.
 7. Configure el idioma para el gestor de configuración.
 8. Pulse **Atrás**
 9. Retrocederá a la configuración inicial.
 9. Para seguir con la configuración existen las siguientes alternativas:
 - Pulse **WebUI** para activar **Acceso > Administración web (https)**. Ahora puede realizar cómodamente más ajustes en el gestor de configuración. Véase **Abrir el gestor de configuración**.
 - Pulse **Cancelar** para realizar más ajustes en el teléfono. Véase **Configurar la identidad en el teléfono**.
- La configuración inicial ha terminado.

Configurar la identidad en el teléfono

1. Abra > **Ajustes > Identidades**.
Accederá a una lista con identidades no configuradas.
2. Abra una identidad no configurada.
3. A continuación, introduzca los datos indicados a continuación según el modo de funcionamiento.



Nota: Para introducir números debe mantener pulsadas de forma prolongada las teclas numéricas o utilizar el teclado de pantalla.

	Centralita	Proveedor VoIP
Nombre de usuario SIP	Número interno configurado para el teléfono Ejemplo: 100	Nombre de usuario configurado para la cuenta Ejemplo: Numero@Proveedor.es
Registrador SIP	Dirección IP de la centralita Ejemplo: 192.168.123.123	URL del proveedor VoIP Ejemplo: Proveedor.es
Contraseña	Contraseña asociada	Contraseña asociada

- En **Nombre en pantalla**, introduzca el nombre que debe mostrarse en la pantalla del dispositivo.
- Introduzca la **ID de autenticación** facilitada por su proveedor.
- Marque **activo** para activar la identidad.
Con ello se da por finalizada la configuración inicial. El resto de ajustes son opcionales.

Abrir el gestor de configuración

- En la línea de dirección del navegador, introduzca la dirección IP del teléfono.
- Introduzca el nombre de usuario y la contraseña, en ambos casos **admin** en la configuración de fábrica.
- Haga clic en **Iniciar sesión**.



Atención: Las contraseñas de la configuración de fábrica constituyen un riesgo para la seguridad. Durante el proceso de inicio de sesión se le solicitará una nueva contraseña segura.



Nota: Encontrará información adicional, por ejemplo para configurar una identidad, en la **Ayuda online**.

Ελληνικά

Σημαντικές πληροφορίες

Προβλεπόμενη χρήση

Τηλέφωνο VoIP για σύνδεση στο Ethernet. Το τηλέφωνο είναι ενσύρματο και προορίζεται για λειτουργία σε κλειστούς, ξηρούς χώρους.



Υποδείξεις ασφαλείας

Τηρείτε τις ακόλουθες υποδείξεις για μια ασφαλή και χωρίς διαταραχές λειτουργία της συσκευής. Η ακατάλληλη ή μη προβλεπόμενη χρήση μπορεί να οδηγήσει π.χ. σε λειτουργικούς περιορισμούς, στην καταστροφή της συσκευής ή στη χειρότερη περίπτωση στη διακινδύνευση ατόμων. Πρόσθετες προειδοποιητικές υποδείξεις σχετικά με τον χειρισμό μπορείτε να βρείτε, αν είναι απαραίτητο, στα αντίστοιχα κεφάλαια.

Διαβάστε τις οδηγίες χρήσης που συνοδεύουν τη συσκευή και φυλάξτε τις.

Ασφαλής σύνδεση

Εκτελέστε τη συναρμολόγηση σύμφωνα με το EN 62368-1 8.7, 8.11.

Συνδέστε τη συσκευή, όπως περιγράφεται σε αυτές τις οδηγίες. Τηρείτε τα τεχνικά στοιχεία στην πινακίδα τύπου και σε αυτές τις οδηγίες. Συνδέετε το καλώδιο σύνδεσης της συσκευής μόνο στις σχετικά προβλεπόμενες και σωστά τοποθετημένες πρίζες. Αναθέστε σε έναν εξειδικευμένο ηλεκτρολόγο να τοποθετήσει όλα τα καλώδια εντός του κτιρίου.

Χρησιμοποιείτε αποκλειστικά γνήσια εξαρτήματα και ανταλλακτικά. Ακατάλληλα σερτ ακουστικών, εξωτερικά ηχεία ή ακουστικά μπορούν να οδηγήσουν σε βλάβες στην ακοή ή να προκαλέσουν παρεμβολές στη σύνδεση συνομιλίας. Τηρείτε τα τεχνικά στοιχεία για τη σύνδεση σερτ ακουστικών.

Συνθήκες τοποθεσίας

Λειτουργείτε το τηλέφωνο μόνο σε κλειστούς, ξηρούς χώρους.

Μην καλύπτετε τη συσκευή.

Η πτώση αντικειμένων μπορεί να προκαλέσει ζημιές στο κρύσταλλο της οθόνης. Τοποθετήστε τη συσκευή κατά τέτοιο τρόπο, ώστε να προστατεύεται από πτώση αντικειμένων.

Περιορισμοί χρήσης

Μην θέτετε σε λειτουργία μια συσκευή που έχει υποστεί βλάβη.

Αποφεύγετε κατά τη διάρκεια καταιγίδων την επαφή με τη συσκευή.

Μην χρησιμοποιείτε τη συσκευή σε συστήματα υποστήριξης ζωτικών λειτουργιών ή σε εφαρμογές μέσα σε πυρηνικές εγκαταστάσεις. Πριν από τη χρήση της συσκευής σε τέτοιες εφαρμογές θα χρειαστείτε υποχρεωτικά μια προσαρμοσμένη στη συγκεκριμένη περίπτωση έγγραφη συγκατάθεση/δήλωση του κατασκευαστή.

Απαραίτητες γνώσεις για τη ρύθμιση

Η ελλιπής ή εσφαλμένη ρύθμιση ενδέχεται να θέσει σε κίνδυνο άτομα, για παράδειγμα λόγω μη εκτελέσιμων κλήσεων έκτακτης ανάγκης.

Η ρύθμιση του προϊόντος πραγματοποιείται μέσω του τηλεφώνου ή μέσω ενός ενσωματωμένου διακομιστή web, του οποίου οι σελίδες καλούνται μέσω ενός προγράμματος περιήγησης στο web. Η σχετική βοήθεια διατίθεται στην αγγλική ή στη γερμανική γλώσσα.

Αν δεν είστε εξοικειωμένοι με αυτές τις γλώσσες και τους χρησιμοποιούμενους ειδικούς όρους, συμβουλευτείτε τεχνικά και γλωσσικά κατάλληλο εξειδικευμένο προσωπικό.

Επισκευή

Μην ανοίγετε τη συσκευή. Το άνοιγμα και η επισκευή της συσκευής επιτρέπονται μόνο από τον κατασκευαστή.

Σε περίπτωση πρόκλησης ζημιάς στην οθόνη, χειριστείτε ή συσκευάστε προσεκτικά τη συσκευή. Υπάρχει κίνδυνος τραυματισμού.

Καθαρισμός



Προσοχή: Η εισχώρηση υγρών στο περίβλημα μπορεί να προκαλέσει ζημιές ή να καταστρέψει τη συσκευή.

- Καθαρίζετε τη συσκευή μόνο με στεγνό πανί.

Τεχνικά στοιχεία

Τάση λειτουργίας	Τροφοδοσία με θύρα Ethernet μέσω PoE σύμφωνα με το IEEE 802.3af (σε περίπτωση απουσίας της υποστήριξης PoE του δικτύου με το διαθέσιμο COMfortel® PoE-100 ή COMfortel® PoE-1000 ως αξεσουάρ
Κατηγορία PoE	Κατηγορία 0 (σήμανση στην πινακίδα τύπου)
Κατανάλωση ισχύος	ελάχ. 2,2 W, μέγ. 12,9 W
Σύνδεση συστήματος	10/100/1000 Tx Ethernet
2. Θύρα Ethernet	10/100/1000 Tx Ethernet
Κωδικοποιητές VoIP	G.711 A-law, μ-Law, G.722 (ευρεία ζώνη), G.726, G.729, iLBC
2 συνδέσεις USB	Μία εξ αυτών για τη σύνδεση δομοστοιχείου επέκτασης πλήκτρου COMfortel® D-XT20
Προβολή	6 πολύχρωμες λυχνίες LED, φωτιζόμενη έγχρωμη οθόνη γραφικών, 480 x 272 pixel, φωτισμός φόντου
Στοιχεία χειρισμού	Πληκτρολόγιο επιλογής αριθμών, 12 πλήκτρα σταθερής λειτουργίας, πληκτρολόγιο κατεύθυνσης, οθόνη αφής με γυάλινη επιφάνεια
Ακουστικό	Ευρεία ζώνη ήχου, μικρόφωνο Elektret, δυναμικό ηχείο ακουστικού, συμβατό με ακουστικές συσκευές
Σετ ακουστικών	Ξεχωριστές θύρες για δυναμικά σετ ακουστικών και με υποστήριξη ασύρματων ακουστικών με μικρόφωνο (DHSG)
Διακόπτης αγκίστρου	Μαγνητική επαφή διακόπτη
Περίβλημα	Πλαστικό, μαύρο
Διαστάσεις (Π x Υ x Β)	238 mm x 125/160 mm x 145/195 mm
Βάρος	761 g
Θερμοκρασία	Λειτουργία: 0 έως 40 °C, αποθήκευση: - 30 έως + 70 °C, χωρίς συμπύκνωση
Ασφάλεια	CE

Τεχνικά στοιχεία για τη σύνδεση ενός σετ ακουστικών

Κατανάλωση ισχύος μικροφώνου	Μέγ. 0,5 mA
Ευαισθησία μικροφώνου	- 43 dB
Αντίσταση ηχείου	100 Ohm
Ευαισθησία ηχείου σε 1 kHz	19,5 +/- 3 dBPa/V
Όρια στάθμης ήχου	24 dBPa

Περιβαλλοντικές υποδείξεις

Σε περίπτωση που η συσκευή συμπληρώσει την ωφέλιμη διάρκεια ζωής της, φροντίστε για την κατάλληλη απόρριψη (όχι μαζί με τα συνήθη οικιακά απορρίμματα).



Απορρίψτε το υλικό συσκευασίας σωστά, φροντίζοντας για την προστασία του περιβάλλοντος.



Πληροφορηθείτε από τη δημοτική ή τοπική αρχή για τις δυνατότητες σωστής και φιλικής προς το περιβάλλον απόρριψης της συσκευής. Αν θέλετε να αναλάβουμε εμείς την απόρριψη, στείλτε τη συσκευή σας με δική σας επιβάρυνση στην Auerswald GmbH & Co. KG.

Δήλωση συμμόρφωσης

Αυτή η συσκευή συμμορφώνεται με τις βασικές απαιτήσεις υγείας, ασφαλείας και περιβάλλοντος όλων των σχετικών ευρωπαϊκών οδηγιών. Τη δήλωση συμμόρφωσης θα τη βρείτε στην ιστοσελίδα μας.

Όροι παροχής εγγύησης

1. Η Auerswald GmbH & Co. KG, Vor den Grashöfen 1, 38162 Cremlingen, Germany, παρέχει ως κατασκευαστής αυτού του προϊόντος εγγύηση κατασκευαστή 24 μηνών από την ημερομηνία αγοράς.
2. Για εσάς ως καταναλωτή αυτό σημαίνει: Εγγυόμαστε ότι οι συσκευές μας είναι απαλλαγμένες από σφάλματα κατά την παράδοση και εξασφαλίζουμε 24 μήνες από αυτήν την ημερομηνία δωρεάν επισκευή ή δωρεάν αντικατάσταση, σε περίπτωση σφάλματος κατασκευής και παραιτούμαστε από το αποδεικτικό που πρέπει να υποβληθεί από εσάς ως καταναλωτή, σύμφωνα με τη νόμιμη εγγύηση, σχετικά με το ότι αυτό το σφάλμα υπήρχε ήδη το χρονικό σημείο της παράδοσης. Κατά την επισκευή ή την παράδοση της αντικατάστασης χρησιμοποιούμε είτε καινούργια είτε ανακατασκευασμένα μέρη. Τα μέρη που ενδεχομένως θα αφαιρεθούν από τη συσκευή περνούν στην ιδιοκτησία μας και επιτρέπεται να καταστραφούν.
3. Εκτός από την παρούσα εγγύηση ο πελάτης δικαιούται πλήρως τα νόμιμα δικαιώματα, όπως προκύπτουν από την εγγύηση περί ελαττωμάτων βάσει της σύμβασης αγοράς απέναντι στον προμηθευτή. Η νόμιμη εγγύηση περί ελαττωμάτων αφορά ωστόσο σε αντίθεση με τη δική μας εγγύηση κατασκευαστή μόνο την κατάσταση κατά το χρονικό σημείο της πώλησης (παράδοση).
4. Μπορείτε να επωφεληθείτε της παρούσας εγγύησης μόνο αν στείλετε την ελαττωματική συσκευή μαζί με μια σαφή απόδειξη αγοράς (τιμολόγιο ή απόδειξη) με δικά σας έξοδα στην Auerswald GmbH & Co. KG ή εκτός Γερμανίας σε δικό μας γενικό εισαγωγέα ή τοπικό διανομέα. Στην αποστολή συμπεριλάβετε λεπτομερή περιγραφή του σφάλματος και δηλώστε και τον αριθμό τηλεφώνου σας για ενδεχόμενες περαιτέρω ερωτήσεις. Για να αποφύγετε ζημιές κατά τη μεταφορά, χρησιμοποιήστε κατάλληλη συσκευασία μεταφοράς (π. χ. η αρχική συσκευασία μαζί με εξωτερικό χαρτόνι).
5. Από την εγγύηση κατασκευαστή εξαιρούνται οι ζημιές που προκαλούνται από ακατάλληλο χειρισμό, σφάλματα χειρισμού, εσφαλμένη χρήση, εξωτερικές επιρροές, αστραπές/υπέρταση, μετατροπές στο προϊόν, καθώς και επεκτάσεις. Επιπλέον, εξαιρούνται τα εξαρτήματα φθοράς (π. χ. μπαταρίες, ασφάλειες, συσσωρευτές, κάρτες αποθήκευσης), καθώς και οι ζημιές που προκαλούνται από εξαρτήματα φθοράς (π. χ. λόγω διαρροής των μπαταριών). Επίσης, εξαιρούνται οι ζημιές κατά τη μεταφορά, οι επακόλουθες ζημιές, τα κόστη αστοχιών και των διαστημάτων μετακινήσεων.
6. Η εγγύηση παύει να ισχύει όταν οι επισκευές εκτελούνται από μη εξουσιοδοτημένα άτομα.

Πρώτη θέση σε λειτουργία



Υπόδειξη: Αυτές οι οδηγίες περιγράφουν την πρώτη θέση σε λειτουργία χωρίς παροχή.

1. Συναρμολογήστε τη βάση της συσκευής, βλ. εικόνα **A 1**.
2. Συνδέστε τη συσκευή, βλ. εικόνα **A 2**.

Η συσκευή ενεργοποιείται.

Εμφανίζεται το λογότυπο της εταιρείας για 2 – 3 λεπτά.

Το πλήκτρο μηνυμάτων αναβοσβήνει.

Στην οθόνη εμφανίζεται μια υπόδειξη ότι γίνεται αναζήτηση δεδομένων παροχής. Ταυτόχρονα εμφανίζεται επάνω δεξιά η διεύθυνση IP του τηλεφώνου.

3. Σημειώστε τη διεύθυνση IP.



Υπόδειξη: Πραγματοποιήστε τις ρυθμίσεις στη συνέχεια ως εξής:

- Πλοηγηθείτε στις λίστες με τα **βέλη ▲ ▼** ή με την αφή.
- Καταχωρίστε αριθμούς και χαρακτήρες είτε με το πληκτρολόγιο επιλογής αριθμών είτε με το πληκτρολόγιο οθόνης.
- Επιβεβαιώστε την επιλογή ή την καταχώρισή σας με το **OK**

Ρύθμιση γλώσσας και τοποθεσίας

1. Πιέστε το **Country**.
2. Ανοίξτε το **Phone language**.
3. Ρυθμίστε τη γλώσσα του τηλεφώνου (εδώ: Ελληνικά).
Η γλώσσα του μενού αλλάζει.
4. Ανοίξτε το **Τοποθεσία**.
5. Ρυθμίστε την τοποθεσία του τηλεφώνου.
6. Ανοίξτε το **Γλώσσα προγρ.διαχ.διαμόρφ.**
7. Ρυθμίστε τη γλώσσα του προγράμματος διαχείρισης διαμόρφωσης.
8. Πιέστε το **Πίσω**

Μεταβαίνετε στην Αρχική ρύθμιση.

9. Για την περαιτέρω ρύθμιση υπάρχουν οι παρακάτω εναλλακτικές:
 - Πιέστε **WebUI**, για να ενεργοποιήσετε το **Πρόσβαση > Διαχείριση Web (https)**. Τώρα μπορείτε να πραγματοποιήσετε εύκολα περισσότερες ρυθμίσεις στο πρόγραμμα διαχείρισης διαμόρφωσης. Βλέπε **Ανοιγμα προγράμματος διαχείρισης διαμόρφωσης**.
 - Πιέστε το **Ακύρωση**, για να πραγματοποιήσετε περισσότερες ρυθμίσεις στο τηλέφωνο. Βλέπε **Ρύθμιση ταυτότητας στο τηλέφωνο**.

Η Αρχική ρύθμιση κλείνει.

Ρύθμιση ταυτότητας στο τηλέφωνο

1. Ανοίξτε το > **Ρυθμίσεις > Ταυτότητες**.
Μεταβαίνετε σε μια λίστα με μη ρυθμισμένες ταυτότητες.
2. Ανοίξτε μια μη ρυθμισμένη ταυτότητα.
3. Καταχωρίστε τα δεδομένα που αναφέρονται, στη συνέχεια, ανάλογα με το είδος λειτουργίας.



Υπόδειξη: Για καταχώριση αριθμών είτε πιέστε παρατεταμένα τα αριθμητικά πλήκτρα είτε χρησιμοποιήστε το πληκτρολόγιο οθόνης.

	Ιδιωτικό τηλεφωνικό κέντρο	Πάροχος VoIP
Όνομα χρήστη SIP	Εσωτερικός αριθμός κλήσης που έχει ρυθμιστεί για το τηλέφωνο Παράδειγμα: 100	Όνομα χρήστη που έχει ρυθμιστεί για τον λογαριασμό Παράδειγμα: αριθμός-κλήσης@πάροχος.gr

	Ιδιωτικό τηλεφωνικό κέντρο	Πάροχος VoIP
Καταχωρητής SIP	Η διεύθυνση IP του τηλεφωνικού κέντρου Παράδειγμα: 192.168.123.123	Το URL του παρόχου VoIP Παράδειγμα: όνομα-παρόχου.gr
Κωδικός	Ο αντίστοιχος κωδικός πρόσβασης	Ο αντίστοιχος κωδικός πρόσβασης

4. Στο **Εμφανίζ. όνομα** καταχωρίστε το όνομα που θα πρέπει να εμφανίζεται στην οθόνη της συσκευής.
5. Εισαγάγετε το **Αναγνωριστικό ελέγχου ταυτότητας**, όπως σας το παρέδωσε ο πάροχος.
6. Επιλέξτε το **ενεργό**, για να ενεργοποιήσετε την ταυτότητα.
Έτσι ολοκληρώνεται η αρχική ρύθμιση. Όλες οι επιπλέον ρυθμίσεις είναι προαιρετικές.

Άνοιγμα προγράμματος διαχείρισης διαμόρφωσης

1. Καταχωρίστε στο πεδίο διεύθυνσης του προγράμματος περιήγησης τη διεύθυνση IP του τηλεφώνου.
2. Καταχωρίστε το όνομα χρήστη και τον κωδικό, στην κατάσταση παράδοσης και τα δύο είναι **admin**.
3. Κάντε κλικ στο **Σύνδεση**.

 **Προσοχή:** Οι κωδικοί πρόσβασης στην κατάσταση παράδοσης αποτελούν κίνδυνο για την ασφάλεια. Ενώ εμφανίζεται το παράθυρο διαλόγου σύνδεσης, δημιουργείται ένας κωδικός που πληροί τις προδιαγραφές ασφαλείας.

 **Υπόδειξη:** Περισσότερες πληροφορίες, μεταξύ άλλων, σχετικά με τη ρύθμιση μιας ταυτότητας μπορείτε να βρείτε στο **Online βοήθεια**.

Français

Informations importantes

Utilisation conforme

Téléphone VoIP pour raccordement à Ethernet. Le téléphone est filaire et est conçu pour une utilisation dans des pièces fermées et sèches.



Consignes de sécurité

Veillez respecter les consignes suivantes pour un fonctionnement correct de l'appareil en toute sécurité. Une utilisation inappropriée ou non conforme peut par ex. entraîner une limitation des fonctions, la destruction de l'appareil ou, dans les cas les plus graves, la mise en danger de personnes. Si besoin, vous trouverez des mises en garde supplémentaires concernant la manipulation de l'appareil dans les chapitres correspondants.

Veillez lire avec attention les notices se rapportant à l'appareil et les conserver.

Raccordement sécurisé

Procédez au montage conformément à EN 62368-1 8.7, 8.11.

Raccordez l'appareil comme décrit dans cette notice. Respectez les spécifications techniques figurant sur la plaque signalétique et dans cette notice. Connectez le câble de raccordement de l'appareil uniquement aux boîtes de jonction correctement installées et prévues à cet effet. Tous les câbles dans les bâtiments ne doivent être posés que par un électricien qualifié.

Utilisez exclusivement des accessoires et pièces de rechange d'origine.

L'utilisation de micro-casques, de haut-parleurs ou d'écouteurs externes non adaptés peut entraîner une perte auditive ou dégrader la qualité de la conversation.

Pour connecter un micro-casque, respectez les spécifications techniques.

Conditions environnantes

N'utilisez le téléphone que dans des pièces fermées et sèches.

Ne couvrez pas l'appareil.

La chute d'objets peut endommager le verre de l'écran. Placez l'appareil de façon à le protéger contre la chute d'objets.

Restrictions d'utilisation

Ne faites pas fonctionner d'appareil endommagé.

Lors d'un orage, ne touchez pas l'appareil.

N'utilisez pas l'appareil avec des systèmes de survie ou pour des applications dans des installations nucléaires. Une utilisation de l'appareil dans de telles conditions doit obligatoirement faire l'objet au préalable d'une autorisation individuelle spécifique écrite du fabricant.

Connaissances requises pour l'installation

Une installation incomplète ou défectueuse peut entraîner la mise en danger de personnes, par ex. en raison d'un dysfonctionnement des appels d'urgence.

L'installation du produit se fait par le téléphone ou par un serveur Web intégré dont les pages sont affichées via un navigateur Web. L'aide correspondante est disponible en anglais ou en allemand.

Si vous ne maîtrisez pas ces langues et si la terminologie ne vous est pas familière, faites-vous assister par un professionnel spécialisé et comprenant ces langues.

Réparation

N'ouvrez pas l'appareil. Seul le fabricant peut ouvrir et réparer l'appareil.

Veillez à manipuler et à emballer l'appareil avec précaution si l'écran est endommagé. Risque de blessure.

Nettoyage



Attention: La pénétration de liquides dans le boîtier peut endommager ou détruire l'appareil.

- Nettoyez uniquement l'appareil avec un chiffon sec.

Spécifications techniques

Tension de fonctionnement	Alimentation par port Ethernet via PoE conformément à IEEE 802.3af (en cas d'absence de compatibilité PoE du réseau, avec COMfortel® PoE-100 ou COMfortel® PoE-1000 disponibles comme accessoires)
Classe PoE	Classe 0 (marquage sur la plaque signalétique)
Puissance absorbée	2,2 W min., 12,9 W max.
Raccordement au système	10/100/1000 Tx Ethernet
2. Port Ethernet	10/100/1000 Tx Ethernet
Codecs VoIP	G.711 A-law, μ -Law, G.722 (bande large), G.726, G.729, iLBC
2 ports USB	Dont pour la connexion d'un module d'extension de touches COMfortel® D-XT20
Indicateurs	6 LED multicolores, écran graphique éclairé couleur, 480 x 272 pixels, rétro-éclairage
Éléments de commande	Clavier téléphonique, 12 touches à fonction fixe, croix directionnelle, écran tactile avec surface en verre
Écouteur	Audio à large bande, microphone à électret, haut-parleur écouteur dynamique, compatible avec appareils auditifs
Micro-casque	Interface séparée pour les micro-casques dynamiques, également compatible DHSG
Crochet commutateur	Commutateur de contact magnétique
Boîtier	Plastique, noir
Dimensions (l x H x P)	238 mm x 125/160 mm x 145/195 mm
Poids	761 g
Température	En fonctionnement : 0 à 40 °C, entreposage : - 30 à + 70 °C, sans condensation
Sécurité	CE

Spécifications techniques pour la connexion d'un micro-casque

Alimentation microphone	0,5 mA max.
Sensibilité microphone	- 43 dB
Impédance haut-parleur	100 Ohm
Sensibilité haut-parleur pour 1 kHz	19,5 +/- 3 dBPa/V
Limite du niveau sonore	24 dBPa

Consignes relatives à l'environnement

Si l'appareil n'est plus utilisé, veuillez vous assurer qu'il est mis au rebut de manière appropriée (et n'est pas jeté avec les ordures ménagères).



Veuillez jeter ou recycler l'emballage dans le respect de l'environnement.

Renseignez-vous auprès de votre ville ou commune pour savoir quelles sont les possibilités de recyclage et de gestion des déchets pouvant s'appliquer à l'appareil. Si vous souhaitez que nous nous chargions de la gestion des déchets liés à l'appareil, envoyez l'appareil à vos frais à Auerswald GmbH & Co. KG.

Déclaration de conformité

Cet appareil répond aux exigences relatives à la santé, la sécurité et l'environnement de toutes les directives européennes en vigueur. Vous trouverez la déclaration de conformité sur notre site Internet.

Conditions de garantie

1. La société Auerswald GmbH & Co. KG, Vor den Grashöfen 1, 38162 Cremlingen, Germany, accorde une garantie fabricant sur ce produit, pour une durée de 24 mois suivant la date d'achat.
2. Pour vous en tant que client, ceci signifie que : nous garantissons que nos appareils sont irréprochables en l'état à la livraison et que nous nous engageons, pour une période de 24 mois suivant cette date, à effectuer une réparation ou à livrer une pièce de rechange sans coûts supplémentaires dans le cas où un défaut de fabrication serait constaté, et que nous renonçons à exiger de vous, en qualité de client, la présentation d'une preuve de présence du défaut à la livraison comme ceci est généralement le cas dans le respect de la garantie légale. Lors de la réparation ou de la livraison de la pièce de rechange, nous utilisons des pièces neuves ou des pièces à l'état neuf. Le cas échéant, les pièces retirées de l'appareil nous appartiennent et peuvent être détruites.
3. En plus de cette garantie, le client dispose pleinement des droits relatifs à la garantie légale de conformité sur la base du contrat de vente conclu avec le distributeur/revendeur qui lui sont conférés par la loi. La garantie légale de conformité ne concerne que la qualité de la marchandise au moment de la vente (transfert), contrairement à notre garantie fabricant.
4. Vous ne pouvez faire valoir cette garantie que lorsque vous envoyez à vos frais l'appareil défectueux accompagné d'une preuve d'achat (facture ou ticket de caisse) à Auerswald GmbH & Co. KG ou, hors d'Allemagne, à notre importateur général ou distributeur sur place. Veuillez joindre à cet envoi une description détaillée du défaut ainsi que votre numéro de téléphone afin que nous puissions vous contacter au besoin. Afin d'éviter tout dommage lors du transport, veuillez vous assurer que l'appareil est placé dans un emballage adapté (par ex. emballage original placé dans un carton).
5. Les dommages résultant d'une utilisation non conforme, d'erreurs de manipulation, d'une utilisation abusive, d'influences extérieures, de la foudre/d'une surtension, d'une modification du produit et d'ajouts, sont exclus de la garantie fabricant. Les pièces d'usure sont également exclues de la garantie (par ex. piles, fusibles, batteries, cartes mémoires), tout comme les dommages résultant des pièces d'usures (par ex. en raison de piles déchargées). Les dommages résultant du transport, les dommages consécutifs ainsi que les coûts liés aux temps d'attente et d'acheminement, sont également exclus de la garantie fabricant.
6. La garantie est rendue caduque lors de l'exécution de réparations effectuées par des organismes non autorisés.

Première mise en service



Remarque : cette notice décrit la première mise en service sans provisioning.

1. Montez le pied de l'appareil, voir illustration **A 1**.
2. Raccordez l'appareil, voir illustration **A 2**.
L'appareil démarre.

Le logo de l'entreprise s'affiche pendant 2-3 minutes.

La touche Messages clignote.

Le message de recherche de fichiers de provisioning apparait à l'écran. L'adresse IP du téléphone s'affiche également en haut à droite.

3. Notez l'adresse IP.

i **Remarque** : procédez aux réglages de raccordement comme suit :

- Naviguez dans les listes à l'aide des **flèches ▲ ▼** ou en effleurant l'écran.
- Entrez des chiffres et des caractères soit à l'aide du clavier téléphonique, soit à l'aide du clavier de l'écran.
- Confirmez votre sélection ou votre saisie avec la touche **OK** .

Réglage de la langue et du site

1. Appuyez sur **Country**.

2. Ouvrez **Phone language**.

3. Définissez la langue du téléphone (ici : Français).

La langue du menu change.

4. Ouvrez **Site**.

5. Définissez le site d'installation du téléphone.

6. Ouvrez **Gestionnaire config. langue**.

7. Définissez la langue du gestionnaire de configuration.

8. Appuyez sur **Retour** .

Vous revenez à la première configuration.

9. Pour la suite de l'installation, vous disposez des alternatives suivantes :

- Appuyez sur **WebUI**, pour activer **Accès > Administration Web (https)**. Vous pouvez maintenant procéder facilement à d'autres réglages dans le gestionnaire de configuration. Voir **Ouvrir le gestionnaire de configuration**.
- Appuyez sur **Annulation** pour effectuer d'autres réglages sur le téléphone. Voir **Paramétrer une identité sur le téléphone**.

La première configuration se ferme.

Paramétrer une identité sur le téléphone

1. Ouvrez  > **Réglages > Identités**.

Vous accédez à une liste d'identités non configurées.

2. Ouvrez une identité non configurée.

3. Entrez les données indiquées lors du raccordement, selon le mode de fonctionnement.

i **Remarque** : appuyez sur les touches numériques ou utilisez le clavier de l'écran pour saisir des nombres.

	Système de télécommunication	Fournisseur VoIP
Nom d'utilisateur SIP	Les numéros de téléphone internes configurés pour l'appareil Exemple : 100	Le nom d'utilisateur configuré pour le compte Exemple : numero@fournisseur.fr

	Système de télécommunication	Fournisseur VoIP
Registre SIP	L'adresse IP du système de télécommunication Exemple : 192.168.123.123	L'URL du fournisseur VoIP Exemple : NomFournisseur.fr
Mot de passe	Le mot de passe correspondant	Le mot de passe correspondant

4. Dans **Nom d'affichage**, entrez le nom devant s'afficher sur l'écran de l'appareil.
5. Saisissez l'**ID d'authentification** selon l'indication transmise par le fournisseur.
6. Cochez la case en regard de **actif** pour activer l'identité.
La première configuration est terminée. Tous les autres réglages sont optionnels.

Ouvrir le gestionnaire de configuration

1. Saisissez l'adresse IP du téléphone dans la barre d'adresse du navigateur.
2. Saisissez le nom d'utilisateur et le mot de passe, **admin** par défaut à la livraison pour les deux.
3. Cliquez sur **Connexion**.



Attention: Conserver les mots de passe donnés par défaut à la livraison présente un risque en termes de sécurité. La création d'un mot de passe conforme aux directives de sécurité est forcé au cours du dialogue de connexion.



Remarque : vous trouverez de plus amples informations (notamment concernant la configuration d'une identité) dans l'**Aide en ligne**.

Italiano

Informazioni importanti

Uso previsto

Telefono VoIP da collegare alla rete Ethernet. Il telefono è collegato via cavo e progettato per essere utilizzato in locali chiusi e asciutti.



Indicazioni di sicurezza

Per un funzionamento sicuro ed efficiente del dispositivo, osservare le seguenti indicazioni. L'uso scorretto o improprio può limitare le funzioni del dispositivo, causarne il malfunzionamento o la distruzione oppure, nel peggiore dei casi, creare situazioni pericolose per le persone. Ulteriori avvertimenti per l'uso, se del caso, si trovano nei capitoli corrispondenti.

Leggere e conservare le guide fornite insieme al dispositivo.

Collegamento sicuro

Eseguire il montaggio in conformità con la norma EN 62368-1 8.7, 8.11.

Collegare il dispositivo come descritto nelle presenti istruzioni. Rispettare i dati tecnici riportati sulla targhetta e nelle presenti istruzioni. Collegare il cavo del dispositivo solo a prese idonee e installate a regola d'arte. Tutti i cavi dell'edificio devono essere posati da un elettricista qualificato.

Utilizzare esclusivamente accessori e ricambi originali. Cuffie auricolari, altoparlanti esterni o ricevitori inadeguati possono danneggiare l'udito o disturbare il collegamento audio. Rispettare i dati tecnici per il collegamento di una cuffia auricolare.

Condizioni ambientali

Utilizzare il telefono solo in locali chiusi e asciutti.

Non coprire il dispositivo

Gli oggetti che cadono possono danneggiare il vetro del display. Collocare il dispositivo in modo che sia protetto dall'eventuale caduta di oggetti..

Limiti di utilizzo

Non mettere in funzione il dispositivo se danneggiato.

Durante i temporali evitare di toccare il dispositivo.

Non impiegare il dispositivo per sistemi per il mantenimento in vita o applicazioni nell'ambito di impianti nucleari. L'uso del dispositivo per applicazioni di questo tipo presuppone obbligatoriamente il consenso/la dichiarazione per iscritto da parte del produttore per il caso specifico.

Conoscenze necessarie per l'installazione

Un'eventuale configurazione incompleta o errata può risultare pericolosa per gli utenti, ad esempio nel caso in cui non sia possibile effettuare le chiamate di emergenza.

Il prodotto può essere configurato tramite il telefono o un server web integrato le cui pagine possano essere richiamate tramite il browser web. La guida corrispondente è disponibile in lingua inglese o tedesca.

In caso di scarsa padronanza di tali lingue e dei termini tecnici utilizzati, rivolgersi a un tecnico con conoscenze linguistiche adeguate.

Riparazione

Non aprire il dispositivo. Solo il produttore può aprire e riparare il dispositivo. In caso di display danneggiato, maneggiare o imballare il dispositivo con cura. Pericolo di lesioni.

Pulizia



Attenzione: La penetrazione di liquidi nel dispositivo può danneggiarlo o distruggerlo.

- Pulire il dispositivo solo con un panno asciutto.

Dati tecnici

Tensione di funzionamento	Alimentazione PoE tramite porta Ethernet a norma IEEE 802.3af (se la rete non supporta la tecnologia PoE, con COMfortel [®] PoE-100 o COMfortel [®] PoE-1000 disponibile come accessorio)
Classe PoE	Classe 0 (contrassegnata sulla targhetta)
Potenza assorbita	min. 2,2 W, max. 12,9 W
Collegamento al sistema	10/100/1000 Tx Ethernet
2° Porta Ethernet	10/100/1000 Tx Ethernet
Codec VoIP	G.711 A-law, μ -Law, G.722 (banda larga), G.726, G.729, iLBC
2 collegamenti USB	Delle quali una per il collegamento di un modulo estensione tasti COMfortel [®] D-XT20
Indicatori	6 LED a più colori, display grafico illuminato a colori, 480 x 272 pixel, retroilluminazione
Elementi di comando	Tastiera, 12 tasti funzione fissi, tastierino direzionale, touch screen con superficie di vetro
Ricevitore	Audio a banda larga, microfono a electret, ricevitore con altoparlante dinamico, compatibile con apparecchio acustico
Cuffia auricolare	Interfaccia separata per cuffie auricolari dinamiche, anche con supporto della tecnologia wireless (DHSG)
Commutatore a forchetta	Contatto di commutazione magnetico
Involucro	Plastica, nera
Dimensioni (La x A x P)	238 mm x 125/160 mm x 145/195 mm
Peso	761 g
Temperatura	Funzionamento: da 0 a 40 °C, stoccaggio: da - 30 a + 70 °C, senza formazione di condensa
Sicurezza	CE

Dati tecnici per il collegamento di una cuffia auricolare

Assorbimento di corrente del microfono	Max. 0,5 mA
Sensibilità del microfono	- 43 dB
Impedenza degli altoparlanti	100 Ohm
Sensibilità degli altoparlanti a 1 kHz	19,5 +/- 3 dBPa/V
Limite del livello sonoro	24 dBPa

Note di carattere ambientale

Qualora il dispositivo non serva più, smaltirlo a regola d'arte (non insieme ai normali rifiuti domestici).



Smaltire il materiale dell'imballaggio nel rispetto dell'ambiente e delle norme vigenti in materia.



Informarsi presso le autorità locali o comunali sulle modalità di smaltimento corrette ed ecologiche del dispositivo. Su richiesta,

Auerswald può farsi carico dello smaltimento. Per avvalersi di tale possibilità spedire il dispositivo a proprie spese ad Auerswald GmbH & Co. KG.

Dichiarazione di conformità

Il presente dispositivo soddisfa i requisiti fondamentali in materia di salute, sicurezza e ambiente di tutte le direttive europee applicabili. La dichiarazione di conformità è disponibile sul nostro sito web.

Condizioni di garanzia

1. In qualità di produttore, Auerswald GmbH & Co. KG, Vor den Grashöfen 1, 38162 Cremlingen, Germany, concede su questo prodotto 24 mesi di garanzia del produttore a partire dalla data di acquisto.
2. Per il consumatore questo significa che: garantiamo la consegna di dispositivi privi di difetti e provvediamo alla loro riparazione o sostituzione gratuita qualora emerga un difetto di produzione per 24 mesi a partire dalla data di consegna. Facciamo a meno della prova che il consumatore deve fornire ai sensi della garanzia di legge a dimostrazione che il difetto era già presente al momento della consegna. Per la riparazione o la fornitura sostitutiva utilizziamo componenti nuovi o come nuovi. I componenti eventualmente rimossi dal dispositivo diventano di nostra proprietà e possono essere distrutti.
3. Oltre alla presente garanzia, al cliente spettano tutti i diritti di legge nei confronti del fornitore risultanti dalla garanzia per vizi della cosa venduta sulla base del contratto di compravendita. A differenza della garanzia del produttore da noi concessa, la garanzia di legge per i vizi della cosa venduta riguarda unicamente le condizioni al momento della vendita (consegna).
4. È possibile usufruire della presente garanzia solo inviando ad Auerswald GmbH & Co. KG o, se vi trovate al di fuori della Germania, al nostro importatore generale o distributore locale, il dispositivo difettoso unitamente a un documento giustificativo dell'acquisto (fattura o scontrino inequivocabili). Allegare all'invio anche una descrizione dettagliata del difetto e riportare il proprio numero di telefono per eventuali richieste di chiarimento. Per evitare che il dispositivo subisca danni durante il trasporto, imballarlo adeguatamente (per es. inserire il dispositivo nell'imballaggio originale, quindi all'interno di un'ulteriore scatola di cartone).
5. La garanzia del produttore non copre i danni causati da gestione inadeguata, errore di azionamento, uso improprio, influenze esterne, fulmini/sovratensioni, modifiche del prodotto e aggiunta di componenti. La garanzia non si applica ai componenti soggetti a usura (per es. batterie, fusibili, batterie ricaricabili, schede di memoria) e non copre eventuali danni causati da tali componenti (per es. in seguito all'esaurirsi delle batterie). La garanzia non copre neppure i danni di trasporto, i danni indiretti e i costi subiti in seguito ai tempi di fuori servizio e di transit.
6. Eventuali riparazioni eseguite da centri non autorizzati provocano la decadenza del diritto alla garanzia.

Prima messa in funzione



Nota: Le presenti istruzioni descrivono la messa in funzione senza provisioning.

1. Montare il piedino del dispositivo come riportato in figura **A 1**.
2. Collegare il dispositivo come riportato in figura **A 2**.

Il dispositivo si avvia.

Il logo dell'azienda compare per 2 – 3 minuti.

Il tasto messaggi lampeggia.

Un avviso sul display indica che si stanno cercando file di provisioning. Al contempo in alto a destra viene visualizzato l'indirizzo IP del telefono.

3. Annotare l'indirizzo IP.



Nota: In seguito, eseguire le impostazioni come segue:

- Negli elenchi, navigare con le **frecche ▲ ▼** o tramite touch.
- Inserire cifre e caratteri con la tastiera o tramite la tastiera a schermo.
- Confermare la selezione o i dati immessi con **OK**

Impostare lingua e luogo

1. Premere **Country**.
 2. Aprire **Phone language**.
 3. Impostare la lingua del telefono (qui: Italiano).
La lingua del menu viene modificata.
 4. Aprire **Posizione**.
 5. Impostare l'ubicazione del telefono.
 6. Aprire **Lingua Manager di configurazione**
 7. Impostare la lingua del manager di configurazione.
 8. Premere **Indietro** .
Si ritorna alla prima configurazione.
 9. Per la configurazione successiva sono disponibili le seguenti alternative:
 - Premere **WebUI** per attivare **Accesso > Amministrazione web (https)**.
Ora è possibile eseguire altre impostazioni comodamente nel manager di configurazione. Vedi **Apertura del manager configurazione**.
 - Premere **Annulla** per eseguire ulteriori impostazioni sul telefono. Vedi **Configurazione dell'identità sul telefono**.
- La prima configurazione è conclusa.

Configurazione dell'identità sul telefono

1. Aprire > **Impostazioni > Identità**.
Compare un elenco con identità non impostate.
2. Aprire un'identità non impostata.
3. Inserire i dati riportati di seguito, a seconda della modalità.



Nota: Per inserire numeri, tenere premuti a lungo i tasti numerici o utilizzare la tastiera a schermo.

	Centralino	Provider VoIP
Nome utente SIP	il numero di telefono interno impostato per il telefono Esempio: 100	Il nome utente impostato per l'account Esempio: Numeroditelefono@Provider.it
Registrar SIP	l'indirizzo IP del centralino Esempio: 192.168.123.123	l'URL del provider VoIP Esempio: Nomeprovider.it
Password	la password corrispondente	la password corrispondente

4. Inserire alla voce **Nome display** il nome che deve comparire sul display del dispositivo.
5. Inserire l'**ID di autenticazione** così com'è stato fornito dal provider.

6. Spuntare la voce **attiva** per attivare l'identità.

A questo punto l'impostazione iniziale è conclusa. Ogni altra impostazione è facoltativa.

Apertura del manager configurazione

1. Nella barra degli indirizzi del browser, immettere l'indirizzo IP del telefono.
2. Inserire il nome utente e la password, entrambi **admin** di fabbrica.
3. Premere su **Login**.



Attenzione: Le password predefinite di fabbrica sono rischiose in termini di sicurezza. Durante il login viene richiesta una password in conformità ai requisiti di sicurezza.



Nota: Per ulteriori informazioni anche sull'impostazione dell'identità, consultare la **Assistenza online**.

Nederlands

Belangrijke informatie

Gebruiksdoel

VoIP-telefoon voor aansluiting op het ethernet. De telefoon wordt aangesloten met een snoer en is bedoeld voor gebruik in gesloten, droge ruimtes.



Veiligheidsinstructies

Neem voor een veilig en storingsvrij gebruik van het apparaat de onderstaande aanwijzingen in acht. Een verkeerd of oneigenlijk gebruik van het apparaat kan bijvoorbeeld beperkingen in de werking of onherstelbare schade aan het apparaat en in het ergste geval gevaar voor personen tot gevolg hebben. Aanvullende waarschuwingen met betrekking tot de behandeling van het product vindt u indien nodig in de desbetreffende hoofdstukken.

Lees de bij het apparaat behorende handleidingen door en bewaar deze.

Veilige aansluiting

Voer de montage uit conform EN 62368-1 8.7, 8.11.

Sluit het apparaat aan zoals in deze handleiding beschreven. Neem de technische gegevens op het typeplaatje en in deze handleiding in acht. Sluit de aansluitkabels van het apparaat alleen aan op de daarvoor bedoelde en vakkundig geïnstalleerde contactdozen. Laat alle kabels binnen het gebouw door een elektromonteur leggen.

Gebruik uitsluitend origineel toebehoren en originele reservedelen. Ongeschikte headsets, externe luidsprekers en hoorns kunnen tot gehoorschade leiden en de spraakverbinding storen. Neem de technische gegevens voor het aansluiten van een headset in acht.

Voorwaarden voor de gebruikslocatie

Gebruik de telefoon alleen in gesloten, droge ruimtes.

Dek het apparaat niet af.

Vallende voorwerpen kunnen het glas van het display beschadigen. Plaats het apparaat zo dat het beschermd is tegen vallende voorwerpen.

Gebruiksbeperking

Neem een beschadigd apparaat nooit in gebruik.

Raak het apparaat niet aan als het onweert.

Gebruik het apparaat niet voor levensbehoudende systemen of toepassingen binnen nucleaire installaties. Het gebruik van het apparaat voor dergelijke toepassingen is uitsluitend toegestaan met voorafgaande toestemming/een vooraf afgegeven verklaring van de fabrikant voor het geval in kwestie.

Voor de installatie benodigde kennis

Een onvolledige of verkeerde installatie kan gevaar voor personen tot gevolg hebben, bijvoorbeeld doordat er geen noodoproepen kunnen worden gedaan.

Het product wordt geïnstalleerd via de telefoon of via een geïntegreerde webserver, waarvan de pagina's kunnen worden opgeroepen via een webbrowser. De bijbehorende hulp is beschikbaar in de Engelse of de Duitse taal.

Als u deze talen en de gebruikte vaktermen niet kent, schakel dan een geschikte vakman in die ze wel beheerst.

Reparatie

Open het apparaat niet. Alleen de fabrikant mag het apparaat openen en repareren.

Als het display beschadigd is, behandel en verpak het apparaat dan voorzichtig. Er bestaat gevaar voor letsel.

Reiniging



Let op: Als er vloeistoffen in de behuizing terechtkomen, kan het apparaat beschadigd of zelfs onherstelbaar defect raken.

- Reinig het apparaat alleen met een droge doek.

Technische gegevens

Bedrijfsspanning	voeding via ethernetpoort door middel van PoE conform IEEE 802.3af (bij het ontbreken van PoE-ondersteuning van het netwerk met een als toebehoren verkrijgbare COMfortel [®] PoE-100 of COMfortel [®] PoE-1000)
PoE-klasse	Class 0 (aangegeven op het typeplaatje)
Opgenomen vermogen	Min. 2,2 W, max. 12,9 W
Systeemaansluiting	10/100/1000, Tx ethernet
2e ethernetpoort	10/100/1000, Tx ethernet
VoIP-codecs	G.711 A-law, μ -Law, G.722 (Wideband), G.726, G.729, iLBC
2 usb-aansluitingen	Één daarvan voor het aansluiten van een toetsuitbreidingsmodule COMfortel [®] D-XT20
Weergave	6 meerkleurige leds, verlicht grafisch kleurendisplay, 480 x 272 pixels, achtergrondverlichting
Bedieningselementen	toetsenblok, 12 toetsen vaste functietoetsen, navigatietoetsen, touchscreen met glazen oppervlak
Hoorn	breedband-audio, elektretmicrofoon, dynamische luidspreker in de hoorn, compatibel met gehoorapparaten
Headset	afzonderlijke interface voor dynamische headsets, ook met DHSG-ondersteuning
Telefoonhaak	magnetisch schakelcontact
Behuizing	kunststof, zwart
Afmetingen (b x h x d)	238 mm x 125/160 mm x 145/195 mm
Gewicht	761 g
Temperatuur	gebruik: 0 tot 40 °C, opslag: -30 tot +70 °C, niet condenserend
Veiligheid	CE

Technische gegevens voor het aansluiten van een headset

Stroomverbruik microfoon	Max. 0,5 mA
Gevoeligheid microfoon	- 43 dB
Impedantie luidspreker	100 ohm
Gevoeligheid luidspreker bij 1 kHz	19,5 +/- 3 dBPa/V
Grens geluidsniveau	24 dBPa

Milieuvoorschriften

Wanneer het apparaat eens is uitgediend, let dan op een correcte afvoer (niet in het normale huisvuil).



Voer het verpakkingsmateriaal correct af om het milieu te sparen.



Informeer bij uw lokale autoriteiten naar de mogelijkheden voor het milieuvriendelijk afvoeren van uw apparaat. Wanneer u wilt, dat wij het apparaat voor u afvoeren, stuur het apparaat dan voor uw eigen rekening naar Auerswald GmbH & Co. KG.

Verklaring van overeenstemming

Dit apparaat voldoet aan de fundamentele gezondheids-, veiligheids- en milieuvoorschriften van alle relevante Europese richtlijnen. De verklaring van overeenstemming kunt u vinden op onze website.

Garantievoorwaarden

1. Auerswald GmbH & Co. KG, Vor den Grashöfen 1, 38162 Cremlingen, Germany, verleent als fabrikant op dit product 24 maanden fabrieksgarantie vanaf de koopdatum.
2. Dit betekent voor u als gebruiker: Wij garanderen, dat onze apparaten bij de overdracht foutloos functioneren en zorgen tot 24 maanden vanaf deze datum voor een kostenloze reparatie of wij leveren kosteloos een vervangen, indien een fabricagefout optreedt en zien af van het door u als gebruiker aan te voeren bewijs als bij de wettelijke garantie, dat deze fout op het tijdstip van overdracht al aanwezig was. Bij de reparatie of de levering van vervangende onderdelen gebruiken wij nieuwe of gelijkwaardige onderdelen. Het apparaat en eventueel uitgenomen onderdelen gaan over in ons eigendom en mogen worden vernietigd.
3. Naast deze garantie heeft de klant in volledige omvang het wettelijke recht op garantie op basis van het koopverdrag ten opzichte van de leverancier. De wettelijke garantie betreft echter in tegenstelling tot onze fabrieksgarantie alleen de kwaliteit op het tijdstip van verkoop (overdracht).
4. U kunt alleen aanspraak maken op deze garantie, wanneer u het defecte apparaat met een eenduidig koopbewijs (factuur of kassabon) op uw kosten aan Auerswald GmbH & Co. KG verzendt of, buiten Duitsland, aan onze importeur of distributeur ter plaatse. Voeg aan deze zending een uitgebreide foutbeschrijving tot en vermeld voor eventuele vragen ook uw telefoonnummer. Zorg voor geschikte transportverpakking om transportschade te voorkomen (bijvoorbeeld originele verpakking met een omdoos).
5. Uitgesloten van de fabrieksgarantie is schade, die ontstaat door verkeerde behandeling, bedieningsfouten, misbruik, externe invloeden, blikseminslag/overspanning, veranderingen van het product en aangebouwde componenten. Bovendien zijn de slijtende delen uitgesloten (bijv. batterijen, zekeringen, accu's, geheugenkaarten), en door de slijtende delen veroorzaakte schade (bijv. door het uitlopen van batterijen). Ook transportschade, gevolgschade en kosten voor uitvaltijden zijn uitgesloten.
6. De garantie komt te vervallen wanneer reparaties door niet geautoriseerde instanties worden uitgevoerd.

Ingebruikneming



Opmerking: In deze handleiding wordt de ingebruikneming beschreven zonder provisioning.

1. Monteer de standaard, zie afbeelding **A 1**.
2. Sluit het apparaat aan, zie afbeelding **A 2**.

Het apparaat start.

Het bedrijfslogo verschijnt en blijft 2-3 minuten zichtbaar.

De berichttoets knippert.

Op het display verschijnt de mededeling dat er wordt gezocht naar provisioning-gegevens. Tegelijkertijd wordt rechtsboven het IP-adres van de telefoon weergegeven.

3. Noteer het IP-adres.



Opmerking: Stel het apparaat vervolgens in als volgt:

- Navigeer in lijsten met de **pijlen** ▲ ▼ of door aanraken.
- Voer cijfers en tekens in met het toetsenblok of via het schermtoetsenbord.
- Bevestig uw keuze of invoer met **OK**

Taal en locatie instellen

1. Druk op **Country**.
2. Open **Phone language**.
3. Stel de taal voor de telefoon in (hier: Nederlands).

De menutaal wordt gewijzigd.

4. Open **Locatie**.
5. Stel de gebruikslocatie van de telefoon in.
6. Open **Taal configuratiemanager**.
7. Stel de taal voor de configuratiemanager in.
8. Druk op **Terug**

U keert nu terug naar de eerste configuratie.

9. Voor de verdere configuratie hebt u de volgende alternatieven:
 - Druk op **WebUI** om **Toegang > Web-administratie (https)** te activeren. Verdere instellingen kunt u nu ook heel gemakkelijk vastleggen met behulp van de configuratiemanager. Zie **Configuratiemanager openen**.
 - Druk op **Annuleren** om de telefoon verder in te stellen. Zie **Identiteit op de telefoon instellen**.

De eerste configuratie wordt gesloten.

Identiteit op de telefoon instellen

1. Open > **Instellingen** > **Identiteiten**.
Er verschijnt nu een lijst met niet-ingestelde identiteiten.
2. Open een niet-ingestelde identiteit.
3. Voer vervolgens de gevraagde gegevens in. Welke dit zijn, is afhankelijk van de bedrijfsmodus.



Opmerking: Voor het invoeren van cijfers kunt u de cijfertoetsen lang indrukken of het schermtoetsenbord gebruiken.

	Telefooncentrale	VoIP-provider
SIP-gebruikersnaam	het voor de telefoon ingestelde interne telefoonnummer Voorbeeld: 100	de voor het account ingestelde gebruikersnaam Voorbeeld: telefoonnummer@provider.nl
SIP registreren	het IP-adres van de telefooncentrale Voorbeeld: 192.168.123.123	de URL van de VoIP-provider Voorbeeld: providernaam.nl

	Telefooncentrale	VoIP-provider
Wachtwoord	het bijbehorende wachtwoord	het bijbehorende wachtwoord

4. Voer onder **Displaynaam** de naam in die moet worden weergegeven op het display van het apparaat.
5. Voer de **Authenticatie-ID** in zoals geleverd door de provider.
6. Zet een vinkje bij **actief** om de identiteit te activeren.
Hiermee is de eerste configuratie beëindigd. Alle verdere instellingen zijn optioneel.

Configuratiemanager openen

1. Voer op de adresregel van de browser het IP-adres van de telefoon in.
2. Voer de gebruikersnaam en het wachtwoord in. Bij aflevering is hiervoor in beide gevallen **admin** ingesteld.
3. Klik op **Login**.



Let op: Wachtwoorden zoals deze zijn ingesteld bij aflevering, vormen een veiligheidsrisico. Tijdens de login-dialoog bent u verplicht een wachtwoord te kiezen dat veilig is.



Opmerking: Nadere informatie over onder andere het instellen van een identiteit kunt u vinden onder **Online-help**.

Polski

Ważne informacje

Użytkowanie zgodne z przeznaczeniem

Telefon VoIP do podłączenia do Ethernetu. Jest to telefon przewodowy, przeznaczony do użytku w zamkniętych i suchych pomieszczeniach.



Wskazówki bezpieczeństwa

Aby zapewnić bezpieczne i niezawodne działanie urządzenia, należy przestrzegać poniższych wskazówek. Nieprawidłowe lub niezgodne z przeznaczeniem korzystanie z urządzenia może prowadzić np. do ograniczenia funkcjonalności, zakłóceń w działaniu urządzenia, jego zniszczenia, a w skrajnym wypadku — do zagrożenia życia. Dodatkowe ostrzeżenia odnoszące się do konkretnych czynności można w razie potrzeby odszukać w odpowiednich rozdziałach.

Należy przeczytać załączone instrukcje obsługi urządzenia i zachować je.

Bezpieczne podłączenie

Montaż należy wykonać zgodnie z normą PN-EN 62368-1 pkt. 8.7, 8.11.

Urządzenie należy podłączyć zgodnie z opisem zawartym w tej instrukcji. Należy przestrzegać danych technicznych podawanych na tabliczce znamionowej i w tej instrukcji. Przewody urządzenia należy podłączać wyłącznie do odpowiednich i prawidłowo zainstalowanych gniazd przyłączeniowych. Rozmieszczaniem przewodów w budynku powinien zająć się wykwalifikowany specjalista z zakresu instalacji elektrycznych.

Należy używać wyłącznie oryginalnych akcesoriów i części zamiennych.

Nieodpowiednie zestawy słuchawkowe, zewnętrzne głośniki lub słuchawki mogą prowadzić do uszkodzenia słuchu lub powodować zakłócenia połączeń głosowych. Przestrzegać danych technicznych dotyczących podłączania zestawu słuchawkowego.

Warunki w miejscu użytkowania

Telefonu należy używać wyłącznie w zamkniętych i suchych pomieszczeniach.

Nie przykrywać urządzenia.

Spadające przedmioty mogą uszkodzić szybką wyświetlacz. Urządzenie umieścić w takim miejscu, aby było zabezpieczone przed spadającymi przedmiotami.

Ograniczenia w użytkowaniu

Nie należy włączać uszkodzonego urządzenia.

W czasie burzy nie należy dotykać urządzenia.

Nie używać urządzenia w łączności z systemami podtrzymywania życia ani do zastosowań w obrębie instalacji nuklearnych. Aby niniejsze urządzenie mogło być wykorzystywane do tego typu zastosowań, dla każdego pojedynczego przypadku bezwzględnie wymagana jest pisemna zgoda lub oświadczenie ze strony producenta.

Wiedza niezbędna podczas konfiguracji

Niekompletna lub błędna konfiguracja może prowadzić do zagrożenia życia, na przykład wskutek braku możliwości wykonania połączenia w celu wezwania pomocy.

Konfigurację produktu wykonuje się przez telefon lub poprzez zainstalowane na zintegrowanym serwerze sieci Web strony internetowe, które można otwierać za pomocą przeglądarki internetowej. Właściwa pomoc jest dostępna w języku angielskim lub niemieckim.

Jeżeli te języki i zastosowane fachowe pojęcia sprawiają trudność, należy powierzyć te czynności osobie z odpowiednimi kwalifikacjami językowymi i merytorycznymi.

Naprawa

Nie należy otwierać urządzenia. Tylko producent może otwierać i naprawiać urządzenie.

W przypadku uszkodzenia wyświetlacza zachować ostrożność podczas obsługi lub pakowania urządzenia. Istnieje niebezpieczeństwo obrażeń.

Czyszczenie



Uwaga: Płyny wnikające do obudowy mogą uszkodzić lub zniszczyć urządzenie.

- Urządzenie należy czyścić jedynie suchą szmatką.

Dane techniczne

Napięcie robocze	Zasilanie przez port Ethernet za pomocą PoE zgodnie ze standardem IEEE 802.3af (w razie braku obsługi PoE w sieci można użyć urządzenia COMfortel® PoE-100 lub COMfortel® PoE-1000 dostępnego jako wyposażenie dodatkowe)
Klasa PoE	Klasa 0 (oznaczenie na tabliczce znamionowej)
Pobór mocy	min. 2,2 W, maks. 12,9 W
Przyłącze systemowe	10/100/1000 Tx Ethernet
2. port Ethernetu	10/100/1000 Tx Ethernet
Kodeki VoIP	G.711 A-law, μ -Law, G.722 (Wideband), G.726, G.729, iLBC
2 gniazda USB	Jeden z nich do podłączenia modułu rozszerzenia przycisków COMfortel® D-XT20
Wskaźniki	6 wielobarwnych diod LED, podświetlany kolorowy wyświetlacz graficzny, 480 x 272 pikseli
Elementy obsługi	Klawiatura przyciskowa, 12 przycisków stałych, podkładka kierunkowa, ekran dotykowy ze szklaną powierzchnią
Słuchawka	Dźwięk szerokopasmowy, mikrofon elektretowy, dynamiczny głośnik słuchawki, kompatybilny z aparatami słuchowymi
Zestaw słuchawkowy	Osobne złącze dla dynamicznych zestawów słuchawkowych, w tym także z obsługą DHSG
Przełącznik aparatu	Magnetyczny zestyk przełączny
Obudowa	tworzywo sztuczne, czarna
Wymiary (szer. x wys. x dł.)	238 mm x 125/160 mm x 145/195 mm
Masa	761 g

Temperatura	Eksploatacja: od 0 do 40 °C, przechowywanie: od -30 do 70 °C, brak kondensacji
Bezpieczeństwo	CE

Dane techniczne przyłącza zestawu słuchawkowego

Pobór prądu przez mikrofon	Maks. 0,5 mA
Czułość mikrofonu	- 43 dB
Impedancja głośników	100 omów
Czułość głośników przy 1 kHz	19,5 +/- 3 dBPa/V
Granica poziomu dźwięku	24 dBPa

Wskazówki dotyczące ochrony środowiska

Po zakończeniu użytkowania urządzenia należy zadbać o jego odpowiednią utylizację (oddzielnie od odpadów komunalnych).



Materiał opakowaniowy należy zutylizować w sposób zgodny z zasadami ochrony środowiska.



W administracji miasta lub gminy należy zasięgnąć informacji o możliwości prawidłowej utylizacji urządzenia, zgodnej z zasadami ochrony środowiska. Urządzenie, które ma zostać zutylizowane, można również przesłać na swój koszt do firmy Auerswald GmbH & Co. KG.

Deklaracja zgodności

Niniejsze urządzenie spełnia podstawowe wymagania dotyczące zdrowia, bezpieczeństwa i ochrony środowiska naturalnego określone we wszystkich właściwych dyrektywach europejskich. Deklarację zgodności można znaleźć na naszej stronie internetowej.

Warunki gwarancji

- Spółka Auerswald GmbH & Co. KG, Vor den Grashöfen 1, 38162 Cremlingen, Germany, przynajmniej jako producent 24-miesięczną gwarancję producenta na ten produkt, która rozpoczyna się w dniu zakupu.
- Dla Państwa jako konsumenta oznacza to, co następuje: Gwarantujemy, że nasze urządzenia w momencie ich przekazania nie posiadają usterek, i zapewniamy bezpłatną naprawę lub darmową wymianę w ciągu 24 miesięcy od tej daty, w przypadku gdy w urządzeniu wykryta zostanie wada fabryczna, i rezygnujemy z obowiązku przedstawienia przez Państwa jako konsumenta dowodu, że dana usterka występowała już w momencie przekazania produktu, co jest wymagane w przypadku ustawowej rękojmi. W przypadku naprawy lub wymiany używamy nowych części lub części posiadających wartość nowego produktu. Ewentualne części wymontowane z urządzenia stają się naszą własnością i mogą zostać zutylizowane.
- Oprócz niniejszej gwarancji klientowi w pełnym zakresie przysługują ustawowe prawa z tytułu rękojmi przyznawanej na mocy umowy sprzedaży zawartej z dostawcą. W przeciwieństwie do naszej gwarancji producenta ustawowa rękojmia dotyczy tylko jakości w momencie sprzedaży (przekazania).
- Z niniejszej gwarancji mogą Państwo skorzystać wyłącznie po przesłaniu wadliwego urządzenia na własny koszt wraz z jednoznacznym dowodem zakupu (rachunkiem lub paragonem) do firmy Auerswald GmbH & Co. KG bądź do naszego importera generalnego lub miejscowego dystrybutora, w przypadku klientów spoza Niemiec. Prosimy także o dołączenie do wysyłki szczegółowego opisu uszkodzenia i o podanie numeru telefonu do kontaktu w przypadku ewentualnych pytań. Aby uniknąć uszkodzeń w transporcie, należy zadbać o odpowiednie opakowanie na czas transportu (np. opakowanie oryginalne i karton zewnętrzny).
- Gwarancją producenta nie są objęte szkody, które powstają na skutek niewłaściwego użytkowania, błędu operatora, nadużywania, czynników zewnętrznych, uderzenia pioruna/przebiecia, modyfikacji produktu lub jego rozbudowy. Ponadto gwarancja nie obejmuje części ulegających zużyciu (np. baterii, bezpieczników, akumulatorów, kart pamięci), a także uszkodzeń spowodowanych przez takie części (np. w wyniku wyczerpania się baterii). Ponadto z zakresu gwarancji wyłączone są szkody powstałe w transporcie, szkody pośrednie, koszty powstałe w trakcie awarii i transportu.
- Gwarancja wygasa w przypadku wykonania napraw w nieautoryzowanym serwisie.

Pierwsze uruchomienie

i Wskazówka: Niniejsza instrukcja opisuje pierwsze uruchomienie bez świadczenia usług.

1. Zamontuj podstawkę urządzenia, patrz ilustracja **A 1**.

2. Podłącz urządzenie, patrz ilustracja **A 2**.

Urządzenie uruchamia się.

Na 2–3 minuty pojawi się logo firmy.

Przycisk wiadomości miga.

Na wyświetlaczu pojawi się informacja, że trwa poszukiwanie plików dotyczących świadczenia usług. Jednocześnie w prawym górnym rogu wyświetlany jest adres IP telefonu.

3. Zanonotuj adres IP.

i Wskazówka: Kolejne ustawienia należy wprowadzić następująco:

- W listach należy poruszać się **strzałkami** ▲ ▼ lub przy użyciu ekranu dotykowego.
- Cyfry i znaki należy wprowadzać z klawiatury przyciskowej lub ekranowej.
- Potwierdź wybór lub wprowadzone dane przyciskiem **OK** .

Ustawianie języka i lokalizacji

1. Naciśnij **Country**.

2. Otwórz **Phone language**.

3. Ustaw język telefonu (tutaj: Polski).

Język menu zmienia się.

4. Otwórz pozycję **Lokalizacja**.

5. Ustaw lokalizację telefonu.

6. Otwórz pozycję **Język menedżera konfiguracji**.

7. Ustaw język menedżera konfiguracji.

8. Naciśnij **Powrót** .

Nastąpi powrót do konfiguracji początkowej.

9. Dalszą konfigurację można wykonać w następujący sposób:

- Naciśnij **WebUI**, aby aktywować **Dostęp > Administracja siecią (https)**. Teraz można wprowadzić wygodnie pozostałe ustawienia w menedżerze konfiguracji. Patrz **Otwieranie menedżera konfiguracji**.
- Naciśnij **Anuluj**, aby wprowadzić kolejne ustawienia telefonu. Patrz **Konfiguracja tożsamości na telefonie**.

Konfiguracja początkowa zostaje zamknięta.

Konfiguracja tożsamości na telefonie

1. Otwórz  > **Ustawienia** > **Tożsamości**.

Zostanie otwarta lista z nieskonfigurowanymi tożsamościami.

2. Otwórz jedną z nieskonfigurowanych tożsamości.

3. Wprowadź podane poniżej dane w zależności od trybu pracy.

i Wskazówka: Aby wprowadzić liczby, należy długo nacisnąć przyciski cyfr lub skorzystać z klawiatury ekranowej.

	Centrala telefoniczna	Usługodawca VoIP
Nazwa użytkownika SIP	skonfigurowany dla telefonu numer wewnętrzny Przykład: 557	nazwa użytkownika skonfigurowana dla danego konta Przykład: Nr_telefonu@Provider.pl
Rejestr SIP	adres IP centrali telefonicznej Przykład: 192.168.196.37	adres URL dostawcy usług VoIP Przykład: NazwaDostawcy.pl
Hasło	przypisane hasło	przypisane hasło

4. W punkcie **Wyświetlana nazwa** wprowadź nazwę, która ma być widoczna na wyświetlaczu urządzenia.
5. Wpisz **identyfikator uwierzytelniania** otrzymany od dostawcy.
6. Zaznacz haczyk przy opcji **aktywny**, aby aktywować tożsamość. Konfiguracja początkowa jest w tym momencie zakończona. Wszystkie pozostałe ustawienia są opcjonalne.

Otwieranie menedżera konfiguracji

1. W polu adresu przeglądarki wpisz adres IP telefonu.
2. Podaj nazwę użytkownika i hasło; ustawienie fabryczne w obu przypadkach to **admin**.
3. Kliknij przycisk **Zaloguj**.



Uwaga: Hasła ustawione fabrycznie nie są bezpieczne. W oknie dialogowym logowania trzeba wprowadzić hasło spełniające określone wymagania bezpieczeństwa.



Wskazówka: Więcej informacji, między innymi na temat konfiguracji tożsamości, można znaleźć w pomocy dostępnej w obszarze **Pomoc online**.

A 1: Gerätefuß (de) / Device Stand (en) / Soporte del dispositivo (es) / Συσσκευή αναμονής (el) / Support d'appareil (fr) / Supporto del dispositivo (it) / Ondersteuning staan (nl) / Stanowisko urządzenia (pl)

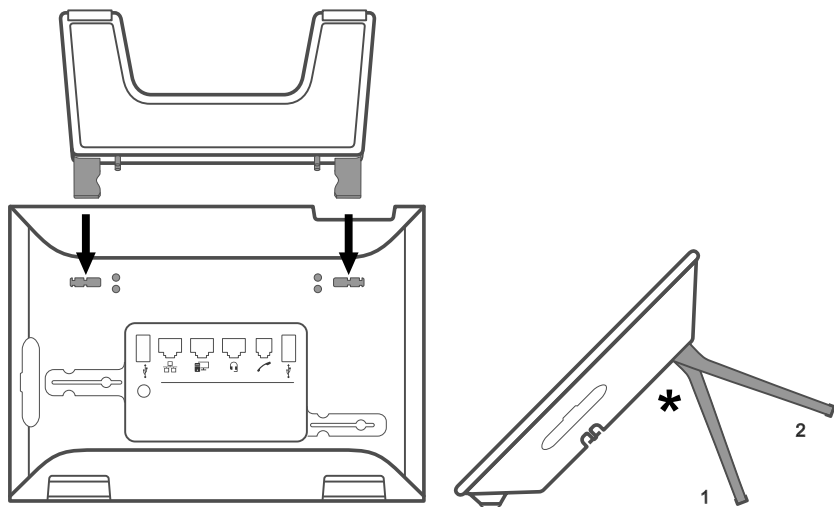

* Gerätefuß umsteckbar (2 verschiedene Neigungswinkel)	de
* Device base can be set to 2 different tilt angles	en
* Soporte desmontable del dispositivo (2 ángulos de inclinación diferentes)	es
* Βάση συσκευής ρυθμιζόμενη (2 διαφορετικές γωνίες κλίσης)	el
* Pied d'appareil amovible (2 angles d'inclinaison différents)	fr
* Piedino del dispositivo modificabile (2 diversi angoli di inclinazione)	it
* Standaard op 2 manieren te monteren (2 verschillende hellingshoeken)	nl
* Podstawka z możliwością przełożenia (2 różne kąty pochylenia)	pl

A 2: Anschluss (de) / Connection (en) / Conexión (es) / Σύνδεση (el) / Raccordement (fr) / Collegamento (it) / Aansluiting (nl) / Przyłącze (pl)

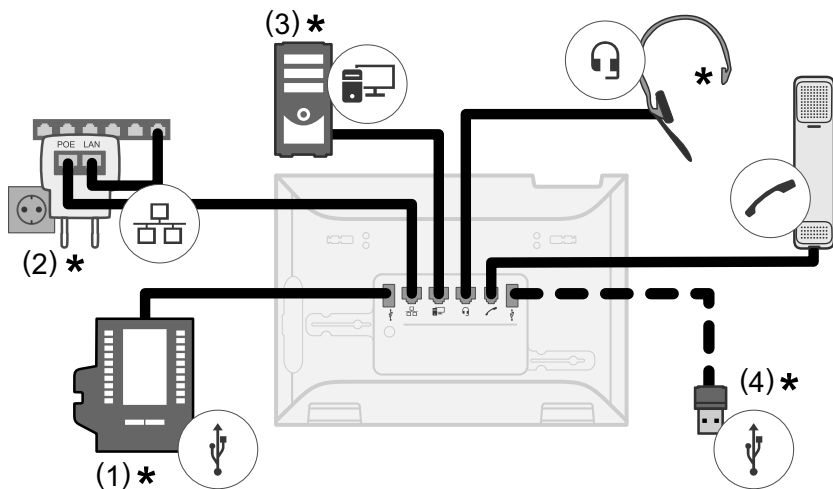

(1) Nur Anschluss COMfortel® D-XT20

(2) COMfortel® PoE-100 (10/100 MBit/s) oder COMfortel® PoE-1000 (10/100/1000 MBit/s) bei fehlender PoE-Versorgung

(3) Direkter PC-Anschluss über Netzwerkkabel

(4) USB-Anschluss

* Nicht im Lieferumfang

de

(1) Only for COMfortel® D-XT20 connection

(2) COMfortel® PoE-100 (10/100 Mbit/s) or COMfortel® PoE-1000 (10/100/1000 Mbit/s) if there is no PoE supply

(3) Direct PC connection via network cable

(4) USB port

* Not included in the scope of delivery

en

(1) Solo para conexión COMfortel® D-XT20

(2) COMfortel® PoE-100 (10/100 MBit/s) o COMfortel® PoE-1000 (10/100/1000 MBit/s) en ausencia de alimentación PoE

(3) Conexión PC directa mediante cable de red

(4) Puerto USB

* No incluido

es

(1) Μόνο για Σύνδεση COMfortel® D-XT20

(2) COMfortel® PoE-100 (10/100 MBit/s) ή COMfortel® PoE-1000 (10/100/1000 MBit/s) σε περίπτωση απουσίας τροφοδοσίας PoE

(3) Απευθείας σύνδεση υπολογιστή μέσω καλωδίου δικτύου

(4) Σύνδεση USB

* Δεν περιλαμβάνεται στα παραδοτέα

el

<p>(1) Seulement pour Raccordement COMfortel® D-XT20</p> <p>(2) COMfortel® PoE-100 (10/100 MBit/s) ou COMfortel® PoE-1000 (10/100/1000 MBit/s) en l'absence d'alimentation PoE</p> <p>(3) Connexion PC directe par câble réseau</p> <p>(4) Port USB</p> <p>* Non compris à la livraison</p>	fr
<p>(1) Solo per collegamento COMfortel® D-XT20</p> <p>(2) COMfortel® PoE-100 (10/100 MBit/s) o COMfortel® PoE-1000 (10/100/1000 MBit/s) in assenza di alimentazione PoE</p> <p>(3) Collegamento del PC direttamente tramite cavo di rete</p> <p>(4) Collegamento USB</p> <p>* Non in dotazione</p>	it
<p>(1) Alleen voor aansluiting COMfortel® D-XT20</p> <p>(2) COMfortel® PoE-100 (10/100 MBit/s) of COMfortel® PoE-1000 (10/100/1000 MBit/s) bij het ontbreken van een PoE-voeding</p> <p>(3) Directe PC-aansluiting via netwerkkabel</p> <p>(4) Usb-aansluiting</p> <p>* Niet bij de levering inbegrepen</p>	nl
<p>(1) Tylko do gniazdo COMfortel® D-XT20</p> <p>(2) COMfortel® PoE-100 (10/100 MBit/s) albo COMfortel® PoE-1000 (10/100/1000 MBit/s) przy braku zasilania PoE</p> <p>(3) Bezpośrednie przyłącze komputera przez kabel sieciowy</p> <p>(4) Gniazdo USB</p> <p>* Nie znajduje się w zakresie dostawy</p>	pl

A 3: Headsetbuchse (de) / Headset Socket (en) / Conexión auriculares (es) / Υποδοχή σετ ακουστικών (el) / Connecteur micro-casque (fr) / Presa per cuffia auricolare (it) / Aansluiting headset (nl) / Gniazdo zestawu słuchawkowego (pl)

1		DHSG BUS_IN
2		DHSG GND
3	-	Mikrofon (de) / Microphone (en) / Micrófono (es) / Μικρόφωνο (el) / Microphone (fr) / Microfono (it) / Microfoon (nl) / Mikrofon (pl)
4	-	Lautsprecher (de) / Loudspeaker (en) / Altavoz (es) / Ηχείο (el) / Haut-parleur (fr) / Altoparlante (it) / Luidspreker (nl) / Głośnik (pl)
5	+	Lautsprecher (de) / Loudspeaker (en) / Altavoz (es) / Ηχείο (el) / Haut-parleur (fr) / Altoparlante (it) / Luidspreker (nl) / Głośnik (pl)
6	+	Mikrofon (de) / Microphone (en) / Micrófono (es) / Μικρόφωνο (el) / Microphone (fr) / Microfono (it) / Microfoon (nl) / Mikrofon (pl)
7		DHSG + 3,3 V
8		DHSG BUS_OUT